

# prix



## 4 Due

# Manual do usuário

*A partir da versão 9.0AL*

*05-26 Rev. 07*



# ÍNDICE

<b>1. INTRODUÇÃO</b> .....	<b>04</b>
<b>2. DESCRIÇÃO GERAL</b> .....	<b>05</b>
2.1 Antes de desembalar sua balança 4 Due.....	05
2.2 Inspeção da embalagem.....	05
2.3 Conteúdo da embalagem .....	05
2.4 Principais características .....	06
<b>3. CONHECENDO SEU EQUIPAMENTO</b> .....	<b>07</b>
<b>4. PREPARAÇÃO DA INSTALAÇÃO</b> .....	<b>08</b>
4.1.Local de instalação .....	08
4.2 Instalação elétrica .....	08
<b>5. INSTALANDO SUA BALANÇA</b> .....	<b>10</b>
5.1 Montando a sua 4 Due .....	10
5.1.1 Posicionamento do prato de pesagem .....	10
5.1.2 Verificando o nivelamento .....	10
5.1.3 Colocando o rolo de etiquetas .....	10
5.1.4 Ligando na rede de comunicação.....	11
5.1.5 Ligando a balança na tomada .....	11
5.1.6 Recomendações de Uso.....	11
5.2 Ligando sua 4 Due.....	12
5.2.1 Ao ligar a balança .....	12
5.2.2 Rotina de inicialização .....	12
5.2.3 Supervisão de rede .....	13
<b>6. IDENTIFICAÇÃO DOS CONTROLES</b> .....	<b>16</b>
6.1 Mostrador digital e Indicadores de Funções (Operador) .....	16
6.2 Teclado Numérico e de Funções .....	17
6.3 Teclado de Edição de Dados .....	17
<b>7. PROGRAMAÇÃO</b> .....	<b>18</b>
7.1 Acessando o Modo Programa .....	18
7.2 Saindo do Modo Programa.....	18
7.3 Funções disponíveis .....	18
7.3.1 Mudar Preço .....	19
7.3.2 Acessar Acumulador .....	20
7.3.3 Cadastrar PLU.....	23
7.3.4 Cadastrar Receitas .....	29
7.3.5 Cadastrar Taras.....	32
7.3.6 Cadastrar Mensagens .....	34
7.3.7 Associar Teclas .....	36
7.3.8 Cadastrar Texto Genérico.....	37
7.3.9 Ajustar Parâmetros .....	38
7.3.10 Ajustar Data/Hora .....	45
7.3.11 Exibir Versão / Outros.....	45
7.3.12 Testar Cabeça Térmica.....	47
7.3.13 Chamar Técnico Autorizado .....	48
7.3.14 Saída USB (Backup e Restore).....	49
<b>8. OPERAÇÃO</b> .....	<b>50</b>
8.1 Operações com Tara .....	50
8.2 Operação no modo Fixa Preço .....	51
8.3 Vendendo itens por peso .....	52
8.4 Vendendo Itens Glaciados por peso .....	53
8.5 Vendendo Itens por peso Drenado.....	54
8.6 Vendendo Itens por Unidade .....	55
8.7 Codificando PLUs com EAN-13 de Fornecedor .....	56
8.8 Operando com Data Retroativa .....	56
8.9 Operando com Data Digitada na Balança.....	57

8.10 Operando com Lote.....	57
8.10.1 Lote Fixo.....	57
8.10.2 Lote Temporário.....	58
8.10.3 Solicita Lote.....	59
8.11 Verificando Data e Hora na Balança.....	60
8.12 Avanço Etiquetas.....	60
8.13 Testando Impressão.....	60
<b>9. CUIDADOS E LIMPEZA DA BALANÇA.....</b>	<b>61</b>
<b>10. ANTES DE CHAMAR A TOLEDO DO BRASIL.....</b>	<b>62</b>
<b>11. ESPECIFICAÇÕES TÉCNICAS.....</b>	<b>63</b>
11.1 Físicas e Elétricas.....	63
11.2 Código de Barras -Padrão EAN-13.....	64
11.3 Etiquetas.....	64
11.3.1 Material para etiqueta.....	65
11.3.2 Carretel e modo de enrolar.....	65
<b>12. TERMO DE GARANTIA.....</b>	<b>67</b>
<b>13. PARA SUAS ANOTAÇÕES.....</b>	<b>68</b>
<b>14. ASSISTÊNCIA TÉCNICA.....</b>	<b>69</b>

# 1. INTRODUÇÃO

Prezado cliente,

Você adquiriu a balança 4 Due e isto nos deixa orgulhosos. A Toledo do Brasil está empenhada em comprovar que você fez um bom investimento e optou pelo melhor, aumentando cada vez mais a sua confiança em nossas soluções.

Agradecemos sua compra desta solução Prix e temos certeza de que a balança 4 Due superará suas expectativas. Para tirar o máximo de proveito dos recursos e da tecnologia contidos nesta balança, assim como, para obter um melhor desempenho durante as operações, leia este manual por completo.

A Toledo do Brasil Indústria de Balanças Ltda. possui filiais próprias em todo o país que prestam serviços de alta qualidade de instalação, calibração, manutenção e atualização tecnológica. Além destas filiais, a Toledo do Brasil oferece uma rede de oficinas técnicas autorizadas com peças de reposição originais para atender com rapidez e eficiência, principalmente, aos clientes do mercado varejista. Caso haja alguma dúvida, entre em contato conosco em um dos telefones indicados no final deste manual, que teremos o prazer em lhe ajudar ou indicar a oficina técnica autorizada mais próxima.

A Toledo do Brasil segue uma política de contínuo desenvolvimento dos seus produtos, preservando-se no direito de alterar especificações e equipamentos a qualquer momento, sem aviso, declinando de toda responsabilidade por eventuais erros ou omissões que se verifiquem neste manual.

Sua satisfação é da maior importância para todos nós da Toledo do Brasil, que trabalhamos para lhe oferecer as melhores soluções em pesagem do Brasil.

Atenciosamente,

Gustavo Cruz  
Marketing & Vendas - Mercado Comercial

## ATENÇÃO !

A Toledo do Brasil Indústria de Balanças Ltda, em conformidade com as exigências do INMETRO, informa:

### Balanças destinadas ao uso geral

Conforme Portaria INMETRO nº 366, de 8 de setembro de 2021, os subitens 2.3.1 e 2.3.2, informam que **o adquirente desta balança fica obrigado a comunicar imediatamente ao órgão metrológico, sobre a colocação em uso da mesma:**

2.3.1 A colocação em uso do instrumento de medição será comunicada pelo seu proprietário, imediatamente, ao órgão metrológico executor da primeira verificação periódica, constando desta comunicação a designação do proprietário, local e data de instalação.

2.3.2 Todo instrumento de medição novo ou renovado, após sua colocação em uso no local da instalação, estará sujeito a verificação periódica, conforme previsto na regulamentação técnica metrológica aplicável para a categoria do instrumento de medição.

### Para balanças destinadas a automação de ponto de venda (ligação a ECF-PDV, ECF-MR, Microterminal e/ou similares):

Conforme Ofício Circular nº 055 / DIMEL, de 31 de julho de 2006, fica o adquirente obrigado a:

- desenvolver a automação da balança, estando a entrada em funcionamento da mesma, condicionada à apresentação da referida automação para prévia apreciação e autorização do INMETRO, conforme exigências constantes no subitem 1.8.3 da portaria de aprovação de modelo de instrumentos de pesagem não automáticos destinados a automação de pontos de venda. Nesta ocasião, também serão observadas as exigências relativas à instalação, uso e manutenção constantes do item 12 do RTM aprovado pela Portaria INMETRO nº 236/94;
- informar, imediatamente após a instalação, o nome e endereço do detentor do instrumento ao órgão metrológico que executará a primeira verificação subsequente;
- programar com o órgão metrológico executor, a realização da primeira verificação subsequente, no prazo de 15 (quinze) dias após o início da utilização do instrumento pelo detentor; e
- informar ainda, a identificação e as características do instrumento e a identificação da firma responsável pela automação.

Para obter maiores informações destas medidas e dados do órgão metrológico (IPEM/ INMETRO) de sua região, consulte o site: [www.inmetro.gov.br](http://www.inmetro.gov.br).

# 2. DESCRIÇÃO GERAL

## 2.1 Antes de desembalar sua balança 4 Due

Antes de desembalar sua Balança 4 Due, leia atentamente as informações contidas neste manual.

Para que a Balança 4 Due conserve suas características iniciais e seu perfeito funcionamento com o decorrer do tempo, é fundamental a leitura completa do manual, seguindo as orientações e instruções aqui descritas.

## 2.2 Inspeção da embalagem



Verifique se existem avarias visíveis, como partes rompidas, úmidas, etc. Informe ao responsável a fim de garantir a cobertura de seguro, garantias de fabricante, transportadores, etc.

## 2.3 Conteúdo da embalagem

Depois de retirar a balança da embalagem, verifique o conteúdo. Os seguintes itens devem estar inclusos:

- a) Embalagem e calços laterais ;
- b) Prato de pesagem;
- c) Balança 4 Due;
- d) Tampa da impressora (basculante);
- e) Guia rápido; Certificado de garantia e Flyer institucional.
- f) Caneta de limpeza da cabeça térmica;
- g) Impressora (veja detalhe);

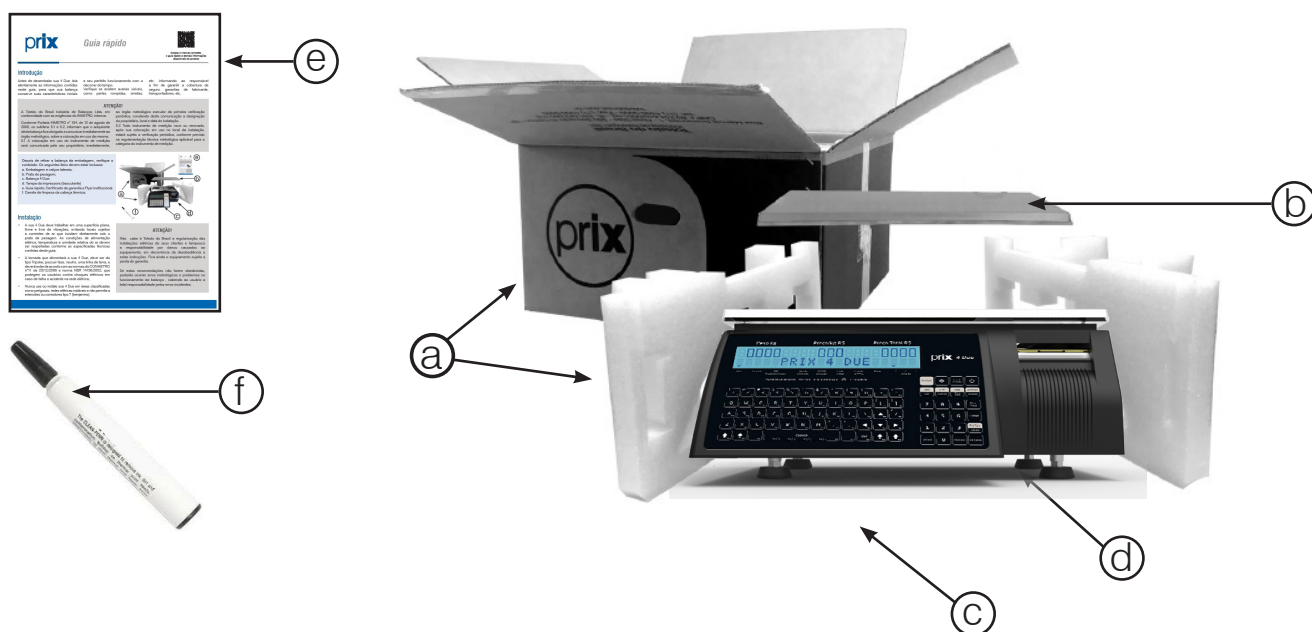

### DETALHE DA IMPRESSORA

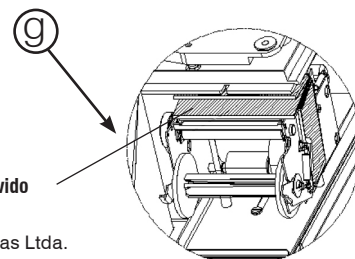

Ao abrir a caixa de papelão você verificará que a 4 Due está presa por calços laterais. Este processo de embalagem evita que a 4 Due se movimente na caixa, protegendo-a contra impactos durante o transporte.

Após retirar a 4 Due da caixa de papelão, remova os calços laterais, abra a tampa da impressora e retire o calço de papelão do mecanismo da impressora.

Calço a ser removido

Prix® é uma marca registrada da Toledo do Brasil Indústria de Balanças Ltda.

## 2.4 Principais características

### BALANÇA:

- Capacidade de Pesagem: 32kg.
  - 1ª Faixa: 0,000kg à 6,000kg x 2g.
  - 2ª Faixa: 6,005kg à 15,000kg x 5g.
  - 3ª Faixa: 15,010kg à 32,000kg x 10g.
- Capacidade de memória interna de até 4.000 itens;
- Cadastramento de itens via teclado da balança ou via PC quando ligada em rede. Viabiliza uso "Autônomo" em estabelecimentos comerciais de pequeno porte, dispensando investimentos com microcomputador, e operação em rede para estabelecimentos que comercializam uma maior quantidade de itens, como é o caso dos Supermercados e Hipermercados;
- Teclado de Acesso Rápido com 60 teclas, permite o cadastro de até 180 itens. Totalmente flexível, podendo assumir diversas configurações de uso para atender as reais necessidades de cada loja. Os itens poderão ser identificados e acessados através de imagens ou textos gravados em cada tecla, dispensando a digitação do código, ou ainda, poderão ser conjugados até 3 itens na mesma tecla.
- Display digital duplo em LCD alfanumérico com backlight na cor azul, alta resolução com 2 linhas de 20 caracteres cada proporcionando excelente legibilidade das transações mesmo em condições de luz fraca. Permite exibição contínua e simultânea de todo o processo de venda, dos dados da transação e do nome do item, dando confiança total ao operador e ao consumidor;
- Fácil troca do painel para teclado de acesso rápido;
- Cadastro fácil de itens;
- Área dedicada para mídias (imagens), através do MG7 e MG7 Cloud;
- Até 6 linhas de texto genérico com 56 caracteres;
- Até 10 mensagens publicitárias de 60 caracteres cada;
- Mensagens no display guiam o operador na solução de problemas;
- Indicação do nome do item comercializado;
- Acumulador geral e por itens;
- Fonte multivoltagem corrige flutuações na rede elétrica entre 93,5 a 264,0 Vca, e 50 a 60 Hz na frequência da rede, sem qualquer ajuste, dispensando o uso de estabilizadores de tensão e chave de comutação de energia;
- Calendário e relógio automáticos;
- Comunicação em rede Ethernet e Wi-Fi, padrão 802.11b, 802.11g e 802.11n, com o MG7 e MG7 Cloud, facilitando a alteração dos preços, descritivos de produtos, receitas, dias de validade, etc., assim como, a obtenção dos totais acumulados do dia e mensal, e a total integração com outros programas de gerenciamento através da importação / exportação dos arquivos texto;
- Sistema de Supervisão de Rede, quando em rede Wi-Fi ou Ethernet, impede que a balança efetue transações com preços desatualizados;
- Permite o atendimento à legislação de produtos comercializados em bandejas e preparados longe das vistas do consumidor disponibilizando até 4000 campos constituídos de até 15 linhas com 56 caracteres cada linha para a declaração em cada produto de receitas, ingredientes, dicas de consumo, etc;
- Reconhecimento automático dos tamanhos das etiquetas;

- Prato em aço inox com aparador traseiro e aba frontal
- Carga automática do PLU, quando em rede Ethernet ou Wi-Fi com o MG7 e MG7 Cloud;
- Digitação do lote de até 12 caracteres alfanuméricos;
- Cadastro de até 100 taras pré-determinadas;
- Venda de produtos não cadastrados apenas com a introdução do preço/kg;
- Data retroativa para produtos já embalados na loja, cuja etiqueta sofreu algum dano e não pode ser lida no checkout;
- Código de barras padrão EAN-13 de Fornecedor;
- Códigos de barras padrão CODE 128 e GS1 Databar Expanded para a gestão da validade de produtos, com o MG7 e MG7 Cloud;
- Flexibilidade na escolha de etiquetas. Permite que numa mesma loja sejam utilizados vários tipos de etiquetas, desde as mais econômicas até as mais sofisticadas para a impressão de ingredientes, dicas de consumo, peso da embalagem, tabela nutricional, e outras informações necessárias para a comercialização do produto.
- 9 níveis de filtro permitem o melhor ajuste no tempo de estabilização do peso devido a variações externas como correntes de ar, trepidações, incidência direta do ar condicionado influenciando na correta pesagem dos alimentos;
- Bateria interna com autonomia de 6 meses garante a não perda dos dados cadastrados.
- Até 4000 tabelas nutricionais completas poderão ser cadastradas conforme as resoluções RDC N° 359 e RDC N° 360 da Anvisa.
- Saída USB para backup e restore do seu Banco de Dados conectando um pen drive;

### IMPRESSORA:

- Impressora térmica de etiquetas integrada, com largura de impressão de até 56 mm e velocidade de até 100 mm/s e resolução de 8 pontos/mm, permite uma escolha ampla de etiquetas e altíssimo rendimento no pré-empacotamento;
- Alta definição, durabilidade e com resolução de 8 pontos por milímetro, é capaz de imprimir até 55 quilômetros de etiquetas sem interrupções;
- Trabalha com bobinas de etiquetas adesivas de papel termossensível e autodestacáveis;
- Mecanismo impressor com abertura de quase 90 graus facilita a manutenção e a limpeza da cabeça térmica;
- Cabeça de impressão auto-alinhante, flutuante e com ponto único de contato elimina a necessidade de alinhamento ou ajustes no tracionamento das etiquetas;
- Impressão no padrão internacional EAN-13 de códigos de barras, mais informações de peso, tara, preço, quantidade, fabricação, validade, nome do item, ingredientes, etc.
- Códigos de barras padrão CODE 128 e GS1 Databar Expanded para a gestão da validade de produtos, com o MG7 e MG7 Cloud.
- Seleção de até 18 tipos de etiquetas. Em rede com o software MG7 e MG7 Cloud pode-se selecionar mais de 800 tipos de etiquetas;
- Rebobinamento automático do liner das etiquetas.

# 3. CONHECENDO SEU EQUIPAMENTO

A 4 Due tem um design moderno e com novas funcionalidades que a diferenciam no mercado. Projetada para facilitar e agilizar as transações comerciais por peso ou quantidade, é ideal para aplicações de venda direta e pré-empacotamento.

A 4 Due, bem como todos os produtos da Toledo do Brasil, é fabricada e testada dentro dos mais rigorosos padrões internacionais de qualidade ISO 9001:2008, e está projetada para a máxima confiabilidade e durabilidade, mesmo quando usada em ambientes mais exigentes.

Utilizando tecnologia que apenas a Toledo do Brasil pode oferecer, a 4 Due pertence à nova geração de balanças com a eletrônica mais avançada do momento, trazendo vantagens de rapidez, versatilidade e baixa manutenção.

A 4 Due tem prato em aço inoxidável com superfície ampla e plana com aparador traseiro e aba frontal que facilita a pesagem e a disposição do produto por qualquer direção e para retirá-lo basta simplesmente levantá-lo. Possui mostradores em cristal líquido (LCD) com duas linhas de 20 dígitos cada com backlight. Cada dígito possui dimensões de 14 mm (altura) x 7 mm (largura), para permitir a formação de caracteres alfanuméricos com excelente padrão gráfico e visualização. Os mostradores possuem sinalizadores triangulares que se acenderão conforme a operação em uso.

Seguem abaixo, imagens do equipamento onde podem ser visualizadas suas partes externas:

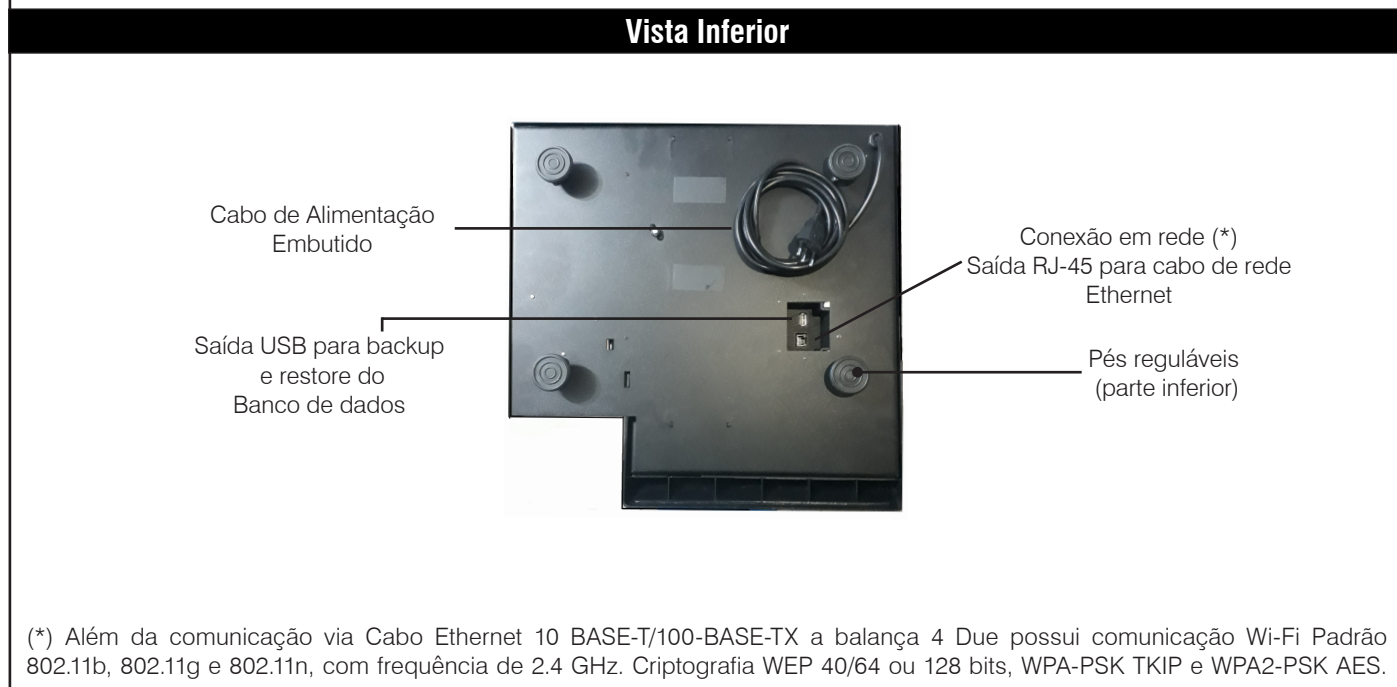

(\*) Além da comunicação via Cabo Ethernet 10 BASE-T/100-BASE-TX a balança 4 Due possui comunicação Wi-Fi Padrão 802.11b, 802.11g e 802.11n, com frequência de 2.4 GHz. Criptografia WEP 40/64 ou 128 bits, WPA-PSK TKIP e WPA2-PSK AES.

# 4. PREPARAÇÃO DA INSTALAÇÃO

## 4.1. Local de instalação

- A sua e 4 Due deve trabalhar sobre superfície plana, firme e livre de vibrações.
- Devem ser evitados locais sujeitos a correntes de ar que incidam diretamente sobre a sua 4 Due e/ou que excedam as especificações técnicas de temperatura e umidade da página 9.

## 4.2 Instalação elétrica

Antes de ligar a sua balança 4 Due na rede elétrica, é obrigatório verificar se a tensão elétrica disponível e a configuração dos terminais e tomadas estão compatíveis com as instruções abaixo:

- A tensão, fornecida pela tomada, que alimentará a sua 4 Due deverá ser igual à tensão da fonte adaptadora de tensão, especificada na etiqueta de especificação colocada junto a mesma.
- A tomada que alimentará a sua 4 Due, deve ser do tipo Tripolar Universal, possuir fase, neutro uma linha de terra, e deverá estar de acordo com as normas do CONMETRO n°11 de 20/12/2006 e norma NBR 14136/2002, que protegem os usuários contra choques elétricos em caso de falha e acidente na rede elétrica.
- A tomada que alimentará deve ser do tipo Tripolar Universal, possuir fase, neutro e uma linha de terra de boa qualidade, independente de outros circuitos.
- A rede elétrica deve ser estável e em circuito separado da linha de energia destinada a alimentar outras máquinas, tais como: serras de fita, motores, máquinas de solda, alimentadores, etc.
- Se a rede elétrica apresentar oscilações que excedam a variação máxima permitida, providencie imediatamente a sua regularização ou, no caso de impossibilidade, instale um estabilizador automático de tensão de acordo com a potência nominal da 4 Due.

VARIAÇÃO ADMISSÍVEL DE TENSÃO		
NOMINAL	MÍNIMA	MÁXIMA
110 Vca	93,5 Vca	264,0 Vca
220 Vca		

A tomada deverá estar também de acordo com as tensões indicadas nas configurações do quadro abaixo:

### Padrão NBR 14136



	FASE NEUTRO TERRA	FASE FASE TERRA
Caso	1	2
Fase / Neutro	220 Vca	Fase / Fase 220 Vca
Fase / Terra	220 Vca	Fase / Terra 110 Vca
Neutro / Terra	5 Vca	-

Internamente à tomada, o terminal neutro NÃO pode estar ligado ao terminal terra. Embora o neutro seja aterrado na conexão secundária do transformador, nos circuitos de distribuição o neutro e o terra assumem referências de tensões distintas, devido ao desequilíbrio de cargas ligadas entre fase e neutro. Assim, eles devem ser considerados como circuitos distintos.

A tensão entre o neutro e o terra não deve ser superior a 5 Vca.

As condições das instalações elétricas devem ser verificadas para o perfeito funcionamento do equipamento, conforme detalhado abaixo:

- Nos sistemas utilizados pelas concessionárias de energia elétrica e pelas indústrias, podem ser encontrados os valores de baixa tensão.
- Constatando-se qualquer irregularidade com relação às condições expostas, não se deve energizar o equipamento, em NENHUMA HIPÓTESE, até que se tenha a instalação elétrica regularizada.
- Não cabe à Toledo do Brasil a regularização das instalações elétricas de seus Clientes e tampouco a responsabilidade por danos causados ao equipamento, em decorrência da desobediência a estas instruções. Fica ainda o equipamento sujeito a perda de garantia.



### ATENÇÃO !

**A instalação do fio de terra é obrigatória por uma questão de segurança.  
CUIDADO !... O fio de terra não deve ser ligado ao fio neutro da rede elétrica, canos de água, estruturas metálicas, etc.  
Para um aterramento correto, observe as instruções da norma NBR 5410-ABNT, seção aterramento.**

- Nunca utilize extensões ou conectores tipo T (benjamins). Isso pode ocasionar sobrecarga na instalação elétrica do cliente.

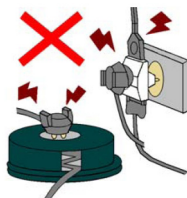

É muito importante escolher adequadamente o local certo para a instalação da sua balança 4 Due, a fim de propiciar as condições fundamentais ao seu perfeito funcionamento ao longo do tempo.



### ATENÇÃO !

**Nunca use ou instale sua balança 4 Due em ÁREAS CLASSIFICADAS COMO PERIGOSAS devido a combustíveis ou atmosfera explosiva.**

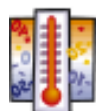

- Considere as limitações de temperatura e umidade relativa do ar na escolha do local de instalação:
  - a) Temperatura de operação: - 10°C a + 40°C;
  - b) Umidade relativa do ar: 10% a 95%, sem condensação.



### ATENÇÃO !

**Se estas recomendações não forem obedecidas, poderão ocorrer erros metrológicos e problemas no funcionamento da balança Prix 4 Due, cabendo ao usuário a total responsabilidade pelos erros incidentes.**

# 5. INSTALANDO SUA BALANÇA

## 5.1 Montando a sua 4 Due

### 5.1.1 Posicionamento do prato de pesagem

Remova a película plástica que protege o prato no transporte. Se necessário, use um pano levemente umedecido em álcool para remover resíduos de cola.

Posicione o prato empurrando levemente em direção ao suporte conforme a figura ao lado.



### 5.1.2 Verificando o nivelamento

Para verificar se a balança está corretamente nivelada, utilize um nível do tipo carpinteiro sobre o prato de pesagem da balança.

Sendo necessário alguma correção, ajuste os pés reguláveis da balança.

### 5.1.3 Colocando o rolo de etiquetas

Remova a tampa da impressora. Estas instruções abaixo estão contidas na parte interna da tampa da impressora. Não é necessário destravar a cabeça de impressão para posicionar o rolo de etiquetas.

- 1) Abaixar a alavanca de trava do rebobinador e puxe a impressora para frente até que ela saia do interior do gabinete da 4 Due. A impressora desliza sobre um guia no chassi da balança, permitindo a movimentação para dentro e fora do gabinete da balança. Durante o uso, a impressora deverá estar posicionada dentro da 4 Due. A mobilidade da impressora é travada pelo encaixe da trava esquerda do liner no orifício existente no chassi da 4 Due (lado esquerdo da impressora).
- 2) Retire a bobina e o rebobinador do liner.
- 3) Separe as duas metades do rebobinador puxando-as para fora e retire a bobina vazia.
- 4) Ajuste as guias do papel para a largura da bobina utilizada. As guias se movem simetricamente ao eixo do papel.
- 5) Introduza a ponta do liner das etiquetas por dentro do sensor de etiquetas, na traseira do mecanismo, e empurre-o cerca de 3 centímetros no interior do mecanismo. O liner irá parar quando alcançar a placa do rolete.
- 6) Acione a tecla  para avançar o liner. A ponta do liner aparecerá na parte frontal do mecanismo. Se o liner não aparecer, pode existir etiquetas coladas no interior do mecanismo.
- 7) Introduza a ponta do liner das etiquetas em uma das metades do rebobinador.
- 8) Junte as duas metades do rebobinador.
- 9) Abaixar a alavanca de trava do rebobinador.
- 10) Recoloque o rebobinador do liner e empurre a impressora para dentro da balança, travando-a corretamente.

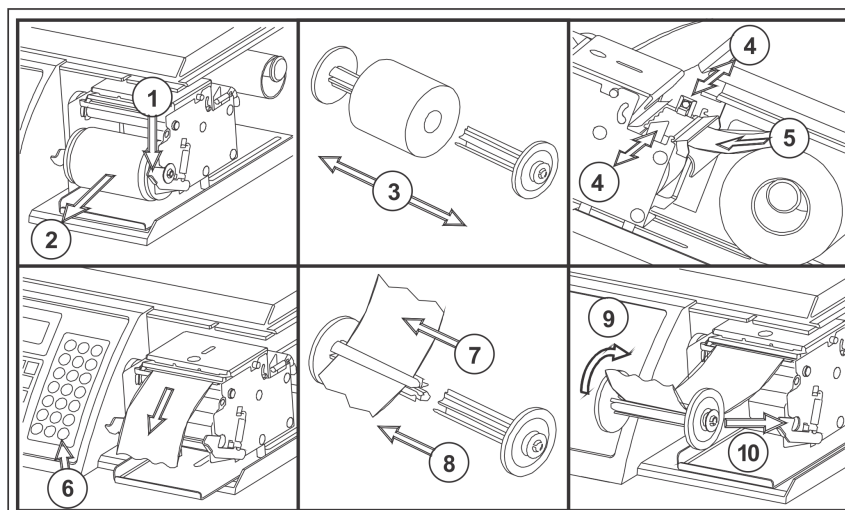

## 5.1.4 Ligando na rede de comunicação

Quando em rede, as balanças poderão ser gerenciadas de um único ponto pelo Módulo Gerenciador de Vendas Toledo do Brasil MGV 7 e MGV Cloud, o que agiliza o cadastramento dos itens e o completo gerenciamento de todas as transações efetuadas nas balanças.

Este gerenciamento poderá ser através de uma rede Rede Ethernet e Wi-Fi padrão 802.11b, 802.11g e 802.11n.

Para conexão da sua 4 Due na rede de comunicação, solicite a presença de um técnico Toledo do Brasil ou uma das Oficinas Técnicas Autorizadas Toledo do Brasil - OTA, mais próxima de seu estabelecimento.

## 5.1.5 Ligando a balança na tomada

Somente após ter certeza de que a instalação elétrica da tomada está dentro das condições estabelecidas neste manual, é que a 4 Due deve ser conectada na tomada.

A 4 Due é dotada de fonte multivoltagem que corrige automaticamente flutuações na rede elétrica entre 93,5 a 264,0 Vca e 50 a 60 Hz na frequência da rede, sem qualquer ajuste, dispensando o uso de estabilizadores de tensão e chave de comutação de energia.

Ao conectar o plugue do cabo de alimentação na tomada, será exibida uma seqüência de mensagens que dependerá da maneira como a 4 Due está configurada. Veja página 12.

## 5.1.6 Recomendações de Uso

A 4 Due requer cuidados durante a instalação e uso para garantir a segurança do operador e o seu próprio desempenho e durabilidade.

- Use a 4 Due seguindo sempre as instruções deste manual;
- Não a ligue se o cabo de alimentação ou o plugue estiverem danificados. Mantenha-o longe de superfícies quentes, molhadas ou úmidas. Certifique-se de que ele não está esmagado ou prensado por produtos ou equipamentos e que os terminais do plugue de alimentação estão encaixados perfeitamente na tomada, sem folgas;
- Para serviços de manutenção e limpeza, desligue-a sempre da tomada de força;
- Utilize sempre etiquetas fabricadas por fornecedores confiáveis e dentro das especificações das páginas 64 a 66. Caso contrário, poderá haver falhas na impressão e sobrecarga na cabeça térmica, reduzindo a sua vida útil e até o não funcionamento da impressora;
- Limpe o gabinete e o prato de pesagem com pano macio e seco. Para remover manchas mais difíceis, utilize pano levemente umedecido em água e sabão neutro. Nunca use benzina, thinner, álcool ou outros solventes químicos em sua limpeza;
- Não rompa o lacre nem abra a balança. Além de pôr em risco o funcionamento e perder a Garantia Toledo do Brasil, poderá sofrer multa e interdição da balança pelo IPEM. Em caso de dúvidas ou problemas, chame a Assistência Técnica Toledo do Brasil ou uma das Oficinas Técnicas Autorizadas Toledo do Brasil - OTA.

## 5.2 Ligando sua 4 Due

### 5.2.1 Ao ligar a balança

Se a balança já estiver ligada na tomada, tecle .

Será exibida a mensagem abaixo na segunda linha, antes da rotina de inicialização da balança.



### 5.2.2 Rotina de inicialização

Exibe-se a mensagem "PRIX" na segunda linha.



Exibe-se a mensagem "www.toledobrasil.com.br" na segunda linha por aproximadamente 9 s se movimentando da direita para a esquerda..



Exibe-se a mensagem de inicialização.



Posiciona as etiquetas para impressão.

Três etiquetas serão emitidas para posicionar o rolo de etiquetas.

**IMPORTANTE**

Se o rolo de etiquetas estiver instalado ou posicionado incorretamente, será exibida momentaneamente a mensagem:



Serão exibidas a data e hora ajustadas na balança:



Serão exibidas as mensagens de rede:



onde:

**Dep=01**-Indica o departamento que a balança pertence.

**End=01**-Indica o endereço da balança na rede (01 a 64).



Estas mensagens indicam que a balança entrará no processo de inicialização da rede.



A primeira mensagem indica o número de carga local que a balança possui. O contador só funcionará quando a balança estiver operando em rede com o MGV 7 e MGV Cloud. A disponibilidade de operação da balança dependerá de como o parâmetro de programação C07, que seleciona o modo de liberação da balança para a operação, está configurado.

Caso a balança esteja em **Modo Autonomo** (sem ligação à redes), inicialmente ela sai configurada para trabalhar com liberação geral. Dessa forma, após essa rotina, a balança será zerada automaticamente e estará pronta para a operação.



Para sua segurança, a balança poderá ser configurada para só liberar a operação mediante senha ou ficar bloqueada até que haja intervenção do responsável pelo setor, ou ser liberada sem nenhuma verificação.

Para alterar o modo de liberação da balança para operação, veja página 42.

Caso a balança esteja em **Rede Ethernet ou Wi-Fi**, para sua segurança, a balança poderá ser configurada para só liberar a operação mediante senha ou ficar bloqueada até que haja intervenção do responsável pelo setor, ou ser liberada sem nenhuma verificação.



**A senha de Fábrica é 1234.**

Após digitar a senha, a balança será zerada e estará pronta para operar. Se a senha estiver errada, será exibida momentaneamente uma mensagem de erro e, a seguir, o campo para redigitação da senha. Esta situação se repetirá até que a senha correta seja digitada. Para alterar o modo de liberação da balança para operação, veja página 42.



## 5.2.3 Supervisão de rede

A Prix 4 Due é dotada de exclusiva função de supervisão de rede, que compara automaticamente o seu cadastro de itens com o do Módulo Gerenciador de Vendas - MGV 7 e MGV Cloud. Isto assegura que o cadastro de itens da balança esteja sempre atualizado e impede a venda de itens com preços ou qualquer outra informação desatualizada sobre os itens. Caso a balança esteja desligada da tomada ou desconectada da rede de comunicação, automaticamente ao ser ligada na tomada ou conectada na rede, o seu cadastro de itens será atualizado sem a necessidade da intervenção do operador.

Se por algum motivo, ao ligar a balança na tomada ou conectá-la na rede de comunicação, existir falha na comunicação com o MGV 7 e MGV Cloud, automaticamente a balança alertará o operador sobre este fato e não permitirá que operações sejam feitas sem que antes o seu cadastro de itens seja conferido e validado.

Lembre-se de que este recurso garante a integridade do cadastro de itens, impedindo que as vendas sejam efetuadas com preços desatualizados, e somente o responsável pelo setor ou o gerente deverá ter acesso à senha da balança e à sua liberação para o uso. Caberá exclusivamente ao responsável liberar a balança sem verificação do cadastro de itens. Se a balança não estiver em rede, este recurso poderá ser usado para impedir que pessoas não autorizadas acessem a operação.

A disponibilidade de operação da balança dependerá de como o parâmetro de programação C07, que seleciona o modo de liberação da balança para a operação, está ajustado. Para ajustá-lo, consulte a página 42.

O parâmetro C07 de programação possui 3 opções de liberação da balança para a operação. São elas:

### • Liberação Geral

A balança será liberada automaticamente para a operação, mesmo que não tenha conseguido estabelecer comunicação com o MGV 7 e MGV Cloud para verificação da integridade do seu cadastro de itens. A balança será zerada e pronta para a operação.

### • Liberação com Senha

#### **Balanças em Rede Ethernet e Wi-Fi**

##### **Comunicação estabelecida com o MGV 7 e MGV Cloud**

Na operação em rede com o MGV 7 e MGV Cloud, a balança comparará automaticamente o seu cadastro de itens com o do MGV. Isto assegura que o cadastro de itens da balança esteja sempre atualizado e impede a venda de itens com preços ou quaisquer outras informações sobre os itens incorreta.

Para isso, o MGV 7 e MGV Cloud deverão estar trabalhando com a opção "Carga Automática" ativada.

Sempre que o cadastro de itens da balança estiver desatualizado, uma atualização automática será feita, sem a necessidade da intervenção do operador. Neste caso, será exibida a seguinte mensagem:



Na sequência, o MGV atualizará automaticamente o cadastro de itens da balança e, durante o processo de atualização automática do cadastro de itens, será exibida a mensagem a seguir:



Após completar a atualização do cadastro de itens, a balança será zerada e estará pronta para operar.



**Microcomputador desligado / carga automática desativada / Gerenciador Web desligado/ cabo de rede danificado ou desconectado.**

A supervisão de rede, através de uma sequência de mensagens, alertará o operador de que a balança não está sendo supervisionada pelo MGV e que o seu cadastro de itens poderá estar desatualizado, pois neste caso, o MGV está desligado. O pedido da senha de acesso obriga o responsável pelo setor a ter conhecimento do fato e impede que operações com preços incorretos sejam realizadas. Portanto, somente ele terá condições de liberar a balança para a operação e verificar o que está ocorrendo com o MGV.

Para mudar o modo de liberação da balança, consulte a página 42.

Para esta situação, serão exibidas as seguintes mensagens:



Amensagem que indica o número de carga local, indicará o número de vezes que a balança foi carregada pelo MGV 7 e MGV Cloud.



**A senha de Fábrica é 1234**

Se a senha estiver errada, será exibida momentaneamente uma mensagem de erro e, a seguir, novamente o campo para digitação da senha. Esta situação se repetirá até que a senha correta seja digitada.

Após a digitação da senha correta, a balança será zerada e estará pronta para a operação.



## • Bloqueio Geral

### Balanças em Rede Ethernet ou Wi-Fi

**Microcomputador desligado/ carga automática desativada/ Gerenciador Web desligado/ cabo de rede danificado ou desconectado.**

A balança ficará bloqueada para a operação, forçando o responsável pelo setor a tomar conhecimento da situação, solucioná-la e liberar ou não a balança para o uso. Serão exibidas as seguintes mensagens durante a inicialização:



A mensagem que indica o número de carga local indicará o número de vezes que a balança foi carregada pelo MGV 7 e MGV Cloud.



Para sair desta condição, o Modo Programação deverá ser acessado e o parâmetro C07 configurado para permitir o acesso à operação.

Consulte a página 18 para entrar no Modo Programação e a página 42 para configurar o parâmetro C07. Após configurar o parâmetro C07 para liberar a balança para operação e sair do Modo Programação, a balança será automaticamente zerada e estará pronta para a operação.

Para operar a balança, consulte as páginas de 50 até 60.

Lembre-se de que o recurso de Supervisão de Rede garante a integridade do cadastro de itens, impedindo que vendas sejam efetuadas com preços desatualizados e somente uma pessoa responsável pelo setor deverá ter acesso à senha da balança e a sua liberação para o uso.

A Supervisão de Rede sempre estará ativa, atualizando automaticamente o cadastro de itens da balança. Somente em caso de algum problema na rede de comunicação, a operação da balança será bloqueada. Tenha certeza de ter corrigido o problema antes de liberar a balança para a operação.

# 6. IDENTIFICAÇÃO DOS CONTROLES

## 6.1 Mostrador digital e Indicadores de Funções (Operador)

O mostrador do operador possui display LCD alfanumérico e backlight na cor azul com 2 linhas de 20 dígitos cada. Cada dígito é formado por uma matriz de pontos 7 x 5 (35 pontos), para permitir a formação de caracteres alfanuméricos com excelente padrão gráfico e visualização.

### Campo de Preço Total R\$

6 dígitos significativos. Indica total em R\$ (REAIS). Total de R\$ 9.999,00 com centavos ou R\$ 999.999 sem centavos.

### Campo de Preço/kg R\$

6 dígitos. Preço em R\$ (REAIS). Indica o preço por quilo introduzido via teclado numérico.

### Campo de Peso kg

5 dígitos. Peso em quilograma. Indica peso bruto ou líquido. Se houver tara memorizada (Indicadores de Tara ou Tara Predeterminada iluminado), o display indicará o peso líquido. Se não houver tara memorizada (Indicadores de Tara ou Tara Predeterminada apagado), o display indicará peso bruto. -UUUU no display indica peso inferior a 1 incremento abaixo do zero. Apagamento do display indica peso superior a 5 divisões da capacidade de pesagem.

### Campo de Tara Predeterminada

5 dígitos. Tara Predeterminada em quilograma. Se houver Tara Predeterminada memorizada (Indicador de Tara Predeterminada iluminado), o display indicará o valor da Tara Predeterminada que está memorizado. Se não houver Tara Predeterminada memorizada (Indicador de Tara Predeterminada apagado), o display indicará zero.

### Campo do Descritivo do Produto

14 dígitos. Exibe o Descritivo do Produto quando a balança estiver trabalhando no Modo Código (Indicador de Diversos apagado). Se a balança estiver trabalhando no Modo Diversos, (Indicador de Diversos iluminado), o display indicará Diversos.



Abaixo de cada dígito, sinalizadores triangulares se acenderão conforme a operação em uso.

### Indicador Zero

Acende-se para indicar que não existe peso sobre o prato de pesagem.

### Indicador Líquido

Acende-se quando houver tara memorizada, indicando que a leitura é de peso líquido.

### Indicador Tara Predeterminada

Acende-se para indicar que esta operando com Tara Predeterminada, os primeiros 5 dígitos da 2ª linha do display indicarão o valor da Tara Predeterminada.

### Indicador Diversos

Acende-se para indicar que a balança está no modo inserção do preço/kg. Quando apagado, a balança estará no modo código.

### Indicador Venda por Unidade

Indica que a operação corrente é de venda por unidade.

### Indicador Teclado 3

Indica teclado 3 ativo.

### Indicador Teclado 2

Indica teclado 2 ativo.

### Indicador Teclado 1

Indica teclado 1 ativo.

### Indicador Rede Ativa

Acende-se quando a balança está ligada na rede Toledo do Brasil, com a mesma ativa.

### Indicador 2 Função

Indica que a segunda função das teclas está ativada (Válido para as teclas com duas funções)

### Indicador Preço Fixo

Indica Modo Preço Fixo. O preço/kg e a tara ficarão memorizados para as pesagens.

## 6.2 Teclado Numérico e de Funções



Constituído de 24 teclas, sendo 14 teclas de função e 10 teclas numéricas para digitação de preço/kg, código, quantidade, preço/unidade e outros.

 Liga ou desliga o display da 4 Due.

 Entra e sai do "Modo Programação".

 Permite acessar as teclas com 2ª função.

## 6.3 Teclado de Edição de Dados



 Aciona o segundo carácter das teclas duplas. Na edição de texto acessará os caracteres maiúsculos. Esta função possui funcionamento idêntico ao Shift do PC.

 Fixa a edição contínua em caracteres maiúsculos.

 Insere espaço no modo "Texto".

 Desloca o cursor um carácter à esquerda.

 Desloca o cursor um carácter à direita.

 Desloca o cursor para o último carácter exibido no display.

 Desloca o cursor para o primeiro carácter exibido no display.

 Apaga o carácter à direita do cursor.

Teclas Alfanuméricas e Especiais são utilizadas em várias situações, tanto para valores de preço/kg, código de produto, venda por unidade, cadastramento de item, informações extras, texto genérico quando no modo Programação.

 Sai ou cancela a operação em andamento. Na 2ª função permite editar lote alfanumérico, desde que o respetivo parâmetro C10 Tecla Lote esteja ativado - C10 L.

 Permite seleccionar quais dos três teclados de acesso rápido será utilizado.

 Permite o avanço de duas etiquetas em branco para o correto posicionamento da etiqueta. Na 2ª função executa o teste de impressão, imprimindo uma etiqueta com a descrição do modelo da balança, a versão de software instalada e um código de barras como teste.

 Limpa dados digitados erroneamente durante a operação e/ou programação da balança.

 Zera a indicação do peso, na faixa de -1g (menor divisão da balança) a 600 g (2% da capacidade máxima), desde que não haja movimento no prato de pesagem e sem tara memorizada.

 Permite consultar a data e hora da balança. Na 2ª função permite retroagir a data da balança, para reetiquetagem de algum produto.

 Ativa ou desativa o modo "Fixa Preço", com a finalidade de reter os valores de tara e preço/kg para pesagem de um lote de produtos.

 Memoriza valores de tara (até 9,995 kg). Na 2ª função permite entrar e sair do modo "Tara Pré-Determinada", desde que o respetivo parâmetro C11 Tara Pré-Determinada esteja ativado - C11 L.

 Acessa o modo "Venda por Unidade". Na 2ª função acessa o modo "Venda de Diversos", ou seja, permite associar preço a itens não cadastrados na balança.

 Comanda a impressão de etiquetas.

 Aceita e confirma dados inseridos.

# 7. PROGRAMAÇÃO

## 7.1 Acessando o Modo Programa

Esvazie o prato de pesagem.

O campo de Peso deverá estar em zero para se acessar o Modo Programa. Caso a indicação não esteja zerada, mesmo esvaziando o prato de pesagem, tecle  até que a indicação de peso seja zerada.



Tecele . Será solicitada a senha de acesso.



Digite a senha de acesso a programação com 4 dígitos (a senha de Fábrica é 1234). Será exibida a mensagem abaixo piscando:



Tecele  para acessar o Modo Programa. O parâmetro “Mudar preço” aparecerá.

Se a senha estiver incorreta, será exibida uma mensagem de erro e, a seguir, a balança voltará a solicitar a senha.



Serão aceitas até três tentativas. Após a terceira tentativa sem sucesso, a balança voltará à operação normal.

## 7.2 Saindo do Modo Programa

Quando estiver no Modo Programa, para sair desta condição,

pressione a tecla  consecutivamente até que seja exibida

a mensagem abaixo piscando:



Nesta condição, tecele  e a balança retornará à operação normal.

## 7.3 Funções disponíveis

O Modo Programa permite acessar funções e configurar a balança apropriadamente às aplicações e ao uso desejado, São elas:

- Mudar Preço;
- Acessar Acumulador;
- Cadastrar PLU;
- Cadastrar Informação Extra (Receitas);
- Cadastrar Tara
- Cadastrar Mensagem
- Associar teclas.
- Cadastrar Texto Genérico
- Ajustar Parâmetros;
- Ajustar Data/Hora.
- Exibir Versões/Outros;
- Testar cabeça térmica
- Chamar Técnico Autorizado (MGV Cloud)
- USB

Com o display indicando a mensagem abaixo piscando:



Tecele  para acessar o grupo de parâmetros.

Tecele  para acessar os parâmetros de forma direta ou tecele

 para acessá-los de traz para frente.

Ao teclar  o primeiro parâmetro de programação será indicado. Pressionando a tecla  os outros parâmetros serão exibidos na sequência.



### 7.3.1 Mudar Preço

Com o display indicando a mensagem abaixo:



Tecla **ENTRAR** e será exibida a mensagem abaixo com o código da direita piscando para a edição do código do PLU que se deseja alterar:



Como exemplo, iremos alterar o preço/kg do PLU 000017, cujo valor de R\$ 4,99 será alterado para R\$ 4,49. Siga as instruções:



Digite o código do PLU 000017 e tecla **ENTRAR**. Será exibida a descrição do produto conforme tela abaixo:



Tecla **ENTRAR** para confirmar o produto que será alterado o preço



ou tecla **Lote** para voltar e digitar o código correto. Será exibida a tela abaixo com o preço cadastrado e o último dígito piscando.



Com o valor do preço/kg sendo exibido como R\$ 4,99, altere-o para R\$ 4,49 utilizando as teclas numéricas conforme tela abaixo:



Para confirmar o preço/kg digitado, tecla **ENTRAR** e a seguir será exibida a tela abaixo:



Após a exibição momentânea da mensagem acima, em seguida será exibida a mensagem abaixo com o dígito da direita piscando, para edição do código do PLU que se deseja alterar:

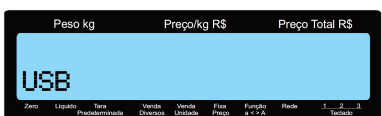

Digite o próximo código do PLU que se deseja alterar ou tecla



para voltar a tela inicial que permita a seleção de outro parâmetro

## 7.3.2 Acessar Acumulador

Este parâmetro permite consultar e/ou limpar o conteúdo dos acumuladores de item e/ou geral.

### Consultando o acumulador por item

As teclas abaixo possuem as seguintes funções no modo de programação:



Exibe o próximo campo do acumulador;



Exibe o campo anterior do acumulador;



A visualização do PLU em questão será abandonada e será exibida [Codigo= 000000] para a consulta dos acumulados de um outro PLU;



Imprime uma etiqueta com os dados acumulados do PLU em questão, incluindo a data e hora da impressão;

Como exemplo, iremos consultar os acumulados do PLU 000017. Veja os procedimentos a seguir.

Com o display indicando a mensagem abaixo:



Teclando a tecla ENTRAR e será exibida a mensagem abaixo com "Consultar" piscando.



Teclando a tecla ENTRAR e será exibida a mensagem abaixo com "Individual" piscando.



Teclando a tecla ENTRAR e será exibida a mensagem abaixo com "Código" piscando.

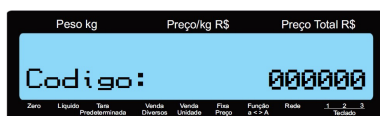

Digite o código do PLU 000017 e, teclando a tecla ENTRAR, serão exibidos os valores das vendas, peso ou quantidade e o número das transações:



OU



Após exibição da quantidade de transações, será exibida a mensagem abaixo com o código piscando, para alguma outra consulta que se deseja efetuar.

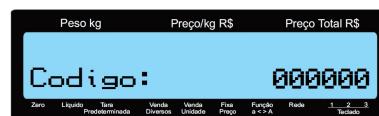

Teclando a tecla Lote e será exibida a mensagem abaixo com "Individual" piscando, para alguma outra consulta que se deseja efetuar.



Escolha a opção que se deseja consultar ou teclando a tecla Lote para voltar a tela inicial "Consultar" ou "Limpar" conforme tela abaixo:







Selecione a opção que se deseja executar ou teclando a tecla Lote para voltar a tela inicial que permita a seleção de um outro parâmetro.



## Consultando o acumulador geral

As teclas abaixo possuem as seguintes funções no modo de programação:

-  Exibe o próximo campo do acumulador;
-  Exibe o campo anterior do acumulador;
-  A visualização do Acumulador Geral será abandonada e será exibida [ Individual Geral ];
-  Imprime uma etiqueta com os dados do acumulado geral, incluindo a data e hora da impressão;

Siga os procedimentos a seguir para visualizar os acumulados gerais.

Com o display indicando a mensagem abaixo:







Tecla  e será exibida a mensagem abaixo com "Consultar" piscando.



Tecla  e será exibida a mensagem abaixo com "Individual" piscando.



Utilize uma das três teclas ,  ou  para selecionar a opção "Geral" e em seguida teclando  com "Geral" piscando, serão exibidos os valores das vendas, peso ou quantidade e o número das transações:



Após exibição da quantidade de transações, será exibida a mensagem abaixo com "Geral" piscando, para alguma outra consulta que se deseja efetuar.



Escolha a opção que se deseja consultar ou tecla  para voltar a tela inicial "Consultar" ou "Limpar" conforme tela abaixo:



Selecione a opção que se deseja executar ou tecla  para voltar a tela inicial que permita a seleção de um outro parâmetro, conforme tela abaixo:



## Limpeza individual

Como exemplo, iremos efetuar a limpeza do PLU 000017. Veja os procedimentos abaixo:

Com o display indicando a mensagem abaixo:



Utilize uma das três teclas ,  ou  para selecionar a opção "Limpar" e em seguida tecla  com "Limpar" piscando.

Será exibida a mensagem abaixo com "Individual" piscando.



Tecla  com "Individual" piscando. Será exibida a mensagem abaixo com o dígito a direita piscando.



Digite o código do PLU 000017 e tecla . Será exibida a mensagem abaixo:



Tecla  para confirmar. Será exibida momentaneamente a mensagem a seguir:



Em seguida será exibida a mensagem abaixo com o dígito a direita piscando.

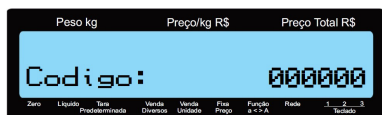

Digite o próximo código do PLU que se deseja limpar ou tecla  para voltar a tela inicial que permite a seleção de "Individual" ou "Geral", conforme tela abaixo:



Selecione a opção que se deseja executar ou tecla  para voltar a tela inicial "Consultar" ou "Limpar".

### Limpeza geral

Como exemplo, iremos efetuar a limpeza geral dos acumulados. Veja os procedimentos abaixo:

Com o display indicando a mensagem abaixo:



Utilize uma das três teclas ,  ou  para selecionar a

opção "Limpar" e em seguida tecla  com "Limpar" piscando.

Será exibida a mensagem abaixo com "Individual" piscando.



Utilize uma das três teclas ,  ou  para selecio-

nar a opção "Limpar" e em seguida tecla  com "Geral" piscando. Será exibida a mensagem abaixo:



Tecla  para confirmar. Será exibida momentaneamente a mensagem a seguir:



Em seguida será exibida momentaneamente a tela abaixo:





Automaticamente, será impressa uma etiqueta com as informações que foram excluídas.

ACUMULADOR GERAL	
RELATORIO:	001
BALANCA:	40
INICIO:	18/05/20 10:19:29
TOTAL VENDAS:	R\$ 250,00
PESO TOTAL:	37,000
QTD. TOTAL:	0
TOTAL TRANSAÇÕES:	3
DATA/HORA:	20/05/20 10:02:22

Com a tela abaixo sendo exibida, selecione a opção que se deseja executar ou tecla  para voltar a tela anterior conforme abaixo:



Selecione a opção que se deseja executar ou tecle   para voltar a tela inicial que permita a seleção de um outro parâmetro, conforme tela abaixo:



### 7.3.3 Cadastrar PLU

Este parâmetro permite cadastrar, alterar ou excluir PLUs.

#### Cadastrar PLU comercializado por peso

Como exemplo, iremos cadastrar a Alcatra Maturada, código 000017, valor R\$10,90 e 3 dias de validade. Veja os procedimentos a seguir:

Com o display indicando a mensagem abaixo:



Tecele  e será exibida a mensagem abaixo com "Cadastrar" piscando.





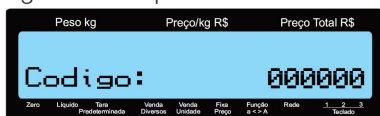

Com "Cadastrar" piscando, tecele  e será exibida a mensagem abaixo com o dígito a direita piscando.



Digite o código 17 e tecele . Será exibida momentaneamente a mensagem a seguir:



Em seguida será exibida a mensagem abaixo para edição da primeira linha de descritivo.

Digite Alcatra e tecele . Caso necessite, use a tecla  para limpar toda a tela ou as teclas   para selecionar o

caracter e a tecla  para apagar.

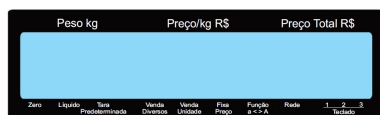

#### NOTA

A mensagem de cadastramento da segunda linha de descritivo só será exibida, caso o parâmetro C02 esteja configurado para 2L (duas linhas).

Será exibida momentaneamente a mensagem a seguir:



Em seguida será exibida a mensagem abaixo para a edição da segunda linha de descritivo.

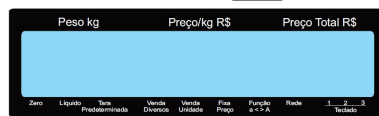

Digite o segundo descritivo e tecele .



Será exibida a mensagem abaixo:



Neste momento é definido o tipo de comercialização do produto, ou seja, se o PLU será comercializado por peso, unidade ou será um produto de algum fornecedor que possuirá o EAN13 exclusivo para esta finalidade.

Utilize uma das três teclas   ou  para

selecionar a opção "Pr/kg" e em seguida tecele  com "Pr/kg" aparecendo.

Como em nosso exemplo o produto é pesável, bastando teclar

, em seguida será exibida a mensagem abaixo com o último dígito piscando:



Digite o Preço/kg no valor de R\$ 10,90 e tecele . Será exibida a mensagem a seguir com o último dígito piscando:



Digite a quantidade de dias de validade que são 3 e tecla . Será exibida a mensagem a seguir:



Se o produto possuir tara predeterminada, digite o respectivo

código e/ou tecla . Será exibida a mensagem a seguir:



Se o produto possuir informação extra, digite o respectivo

código e/ou tecla . Será exibida a mensagem a seguir:



Através da tecla  você poderá selecionar se a data de embalagem será impressa ou não.

- D - Não imprime a data de embalagem;
- L - Imprime a data de embalagem;

Selecione a opção desejada e tecla . Será exibida a mensagem a seguir:



Através da tecla  você poderá selecionar se a data de validade será impressa ou não.

- D - Não imprime a data de validade;
- L - Imprime a data de validade;

Selecione a opção desejada e tecla . Será exibida momentaneamente a mensagem a seguir:



Após exibição momentânea da mensagem anterior, em seguida será exibida a mensagem com o dígito da direita piscando, para edição do código do PLU que se deseja cadastrar:



Digite o próximo código do PLU que se deseja cadastrar ou tecla

 para voltar a tela anterior, conforme tela abaixo:



Selecione a opção que se deseja executar ou tecla  para voltar a tela inicial que permita a seleção de um outro parâmetro, conforme tela abaixo:



## Cadastrar PLU comercializado por unidade

Como exemplo, iremos cadastrar o Pão Francês, código 000024, valor R\$ 0,29 a unidade, receita 000001 e 3 dias de validade. Veja os procedimentos a seguir:

Com o display indicando a mensagem abaixo:



Tecl e será exibida a mensagem abaixo com "Cadastrar" piscando.



Com "Cadastrar" piscando, tecl e será exibida a mensagem abaixo com o dígito a direita piscando.



Digite o código 24 e tecl . Será exibida momentaneamente a mensagem a seguir:



Em seguida será exibida a mensagem abaixo para edição da primeira linha de descritivo

Digite Pão Francês e tecl . Caso necessite, use a tecla para limpar toda a tela ou as teclas para selecionar o caracter e a tecla para apagar.

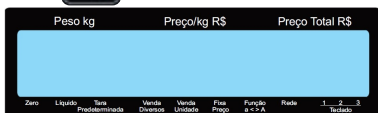

NOTA

A mensagem de cadastramento da segunda linha de descritivo só será exibida, caso o parâmetro C02 esteja configurado para 2L (duas linhas).

Será exibida momentaneamente a mensagem a seguir:



Em seguida será exibida a mensagem abaixo para edição da segunda linha de descritivo.



Caso necessite, digite o segundo descritivo e tecl . Será exibida a mensagem abaixo:



Neste momento é definido o tipo de comercialização do produto, ou seja, se o PLU será comercializado por peso, unidade ou será um produto de algum fornecedor que possuirá o EAN13 exclusivo para esta finalidade.

Utilize uma das três teclas , ou para selecionar

a opção "Pr/un" e em seguida tecl .

Será exibida a mensagem abaixo:



Digite o Preço/un no valor de R\$ 0,29 e tecl . Será exibida a mensagem a seguir:



Digite a quantidade de dias de validade que são 3 e tecl . Será exibida a mensagem a seguir:



Se o produto possuir informação extra, digite o respectivo código

e/ou tecl . Será exibida a mensagem a seguir:



Através da tecla  você poderá selecionar se a data de embalagem será impressa ou não.

- D - Não imprime a data de embalagem;
- L - Imprime a data de embalagem;

Selecione a opção desejada e tecla . Será exibida a mensagem a seguir:



Através da tecla  você poderá selecionar se a data de validade será impressa ou não.

- D - Não imprime a data de validade;
- L - Imprime a data de validade;

Selecione a opção desejada e tecla . Será exibida a mensagem a seguir:



Se o produto possuir receita, digite o respectivo código e/ou tecla

. Será exibida momentaneamente a mensagem a seguir:



Em seguida será exibida a mensagem com o dígito da direita piscando, para edição do próximo código do PLU que se deseja cadastrar:



Digite o próximo código do PLU que se deseja cadastrar ou tecla

 para voltar a tela anterior, conforme tela abaixo:



Selecione a opção que se deseja executar ou tecla  para voltar a tela inicial que permita a seleção de um outro parâmetro, conforme tela abaixo:



## Cadastrar PLU de Fornecedor

Como exemplo, iremos cadastrar o Sushi, código PLU 000003, EAN 789400400078, receita 000007 e 2 dias de validade. Veja os procedimentos a seguir:

Com o display indicando a mensagem abaixo:



Tecla  e será exibida a mensagem abaixo com "Cadastrar" piscando.







Com "Cadastrar" piscando, tecla  e será exibida a mensagem abaixo com o dígito a direita piscando.



Digite o código 3 e tecla . Será exibida momentaneamente a mensagem a seguir:



Em seguida será exibida a mensagem abaixo para edição da primeira linha de descritivo.

Digite Sushi e tecla . Caso necessite, use a tecla  para limpar toda a tela ou as teclas   para selecionar o caracter e a tecla  para apagar

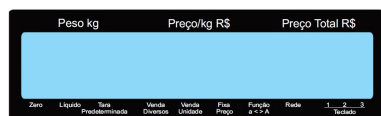

### NOTA

A mensagem de cadastramento da segunda linha de descritivo só será exibida, caso o parâmetro C02 esteja configurado para 2L (duas linhas).

Será exibida momentaneamente a mensagem a seguir:



Em seguida será exibida a mensagem abaixo para edição da segunda linha de descritivo.



Digite o segundo descritivo e tecla

Será exibida a mensagem a seguir com "Pr/kg" piscando.



Neste momento é definido o tipo de comercialização do produto, ou seja, se o PLU será comercializado por peso, unidade ou será um produto de algum fornecedor que possuirá o EAN13 exclusivo para esta finalidade.

Utilize uma das três teclas , ou para selecionar

a opção "EAN-13" e em seguida tecla

Será exibida a mensagem abaixo:



Digite o código EAN 789400400078 e tecla . Será exibida a mensagem a seguir:



Digite a quantidade de dias de validade que são 2 e tecla . Será exibida a mensagem a seguir:



Se o produto possuir tara predeterminada, digite o respectivo

código e/ou tecla . Será exibida a mensagem a seguir:



Se o produto possuir informação extra, digite o respectivo

código e/ou tecla . Será exibida a mensagem a seguir:

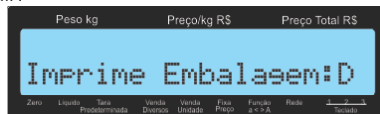

Através da tecla você poderá selecionar se a data de embalagem será impressa ou não.

- D - Não imprime a data de embalagem;
- L - Imprime a data de embalagem;

Selecione a opção desejada e tecla . Será exibida a mensagem a seguir:



Através da tecla você poderá selecionar se a data de validade será impressa ou não.

- D - Não imprime a data de validade;
- L - Imprime a data de validade;

Selecione a opção desejada e tecla . Será exibida momentaneamente a mensagem a seguir:



Em seguida será exibida a mensagem com o dígito da direita piscando, para edição do código do PLU que se deseja cadastrar:



Digite o próximo código do PLU que se deseja cadastrar ou tecla

para voltar a tela anterior, conforme tela abaixo:



Selecione a opção que se deseja executar ou tecle  para voltar a tela inicial que permita a seleção de um outro parâmetro, conforme tela abaixo:



## Excluir PLU

Como exemplo, iremos excluir a Alcatra, código PLU 000017. Veja os procedimentos a seguir:

Com o display indicando a mensagem abaixo:



Tecele  e será exibida a mensagem abaixo com "Cadastrar" piscando.



Utilize a tecla  para selecionar a opção "Excluir" e em seguida

tecele  com "Excluir" piscando. Será exibida a mensagem abaixo:



Com "Individual" piscando, tecele  e será exibida a mensagem abaixo:



Digite o código 17 e tecele . Será exibida a mensagem abaixo:

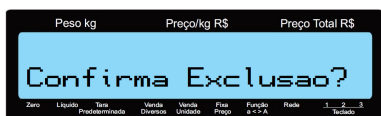

Tecele . Momentaneamente será exibida a mensagem abaixo:



Após exibição momentânea da mensagem anterior, em seguida será exibida a mensagem com o dígito da direita piscando, para edição do código do PLU que se deseja excluir:



Digite o próximo código do PLU que se deseja excluir ou tecele  para voltar a tela anterior, conforme tela abaixo:



Digite o próximo código do PLU que se deseja excluir ou tecele  para voltar a tela anterior, conforme tela abaixo:



Selecione a opção que se deseja executar ou tecele  para voltar a tela inicial que permita a seleção de um outro parâmetro, conforme tela abaixo:



## Excluir todos os PLUs

Iremos efetuar a exclusão de todos os PLUs. Veja os procedimentos a seguir:

Com o display indicando a mensagem abaixo:



Tecele  e será exibida a mensagem abaixo com "Cadastrar" piscando.



Utilize a tecla  para selecionar a opção "Excluir" e em seguida

tecele  com "Excluir" piscando. Será exibida a mensagem abaixo:





Utilize a tecla  para selecionar a opção "Geral" e em seguida

tecle  com "Geral" piscando. Será exibida a mensagem a seguir:



NOTA

Caso desejar cancelar a exclusão de todos os PLUs, tecle  e a exclusão será cancelada.

Tecla  para confirmar a exclusão. Será exibida momentaneamente a mensagem a seguir:



Após exibição momentânea da mensagem acima, em seguida será exibida a mensagem abaixo:



Selecione a opção que se deseja executar ou tecla  para voltar a tela inicial [ Cadastrar PLU ] que permite a seleção de um outro parâmetro de programação.



### 7.3.4 Cadastrar Receitas

Este parâmetro permite cadastrar, alterar ou excluir Receitas.

#### Cadastrar Receitas

Para cadastrar as receitas, veja os procedimentos a seguir:

Com o display indicando a mensagem abaixo:



Tecla  e será exibida a mensagem abaixo com "Cadastrar" piscando.



Com "Cadastrar" piscando, tecla  e será exibida a mensagem abaixo com o dígito a direita piscando.



Digite o código da receita e tecla . Será exibida momentaneamente a mensagem a seguir:



Em seguida será exibida a mensagem abaixo para edição da

primeira linha de receita. Digite a receita e tecla .

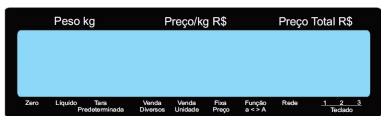

Será exibida momentaneamente a mensagem abaixo:

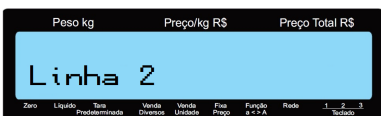

Em seguida será exibida a mensagem abaixo para edição da segunda linha de receita.

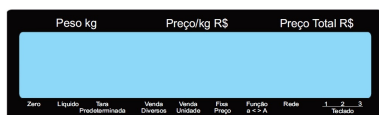

Digite a receita e tecle .

Esta rotina acontecerá até a 15ª linha de receita onde será exibida momentaneamente a mensagem abaixo:



Após exibição momentânea da mensagem acima, em seguida será exibida a mensagem com o dígito da direita piscando, para edição do código do PLU que se deseja cadastrar:

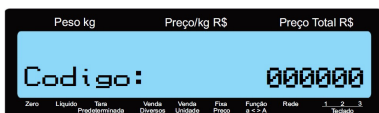

Digite o próximo código de receita que se deseja cadastrar ou

tecle  para voltar a tela anterior, conforme tela abaixo:



Selecione a opção que se deseja executar ou tecle  para voltar a tela inicial que permita a seleção de um outro parâmetro, conforme tela abaixo:



## Excluir Receitas

Como exemplo, iremos excluir uma receita, código 000001. Veja os procedimentos a seguir:

Com o display indicando a mensagem abaixo:



Tecele  e será exibida a mensagem abaixo com "Cadastrar" piscando.



Utilize a tecla  para selecionar a opção "Excluir" e em seguida

tecele  com "Excluir" piscando. Será exibida a mensagem abaixo:



Com "Individual" piscando, tecele  e será exibida a mensagem abaixo:



Digite o código 1 e tecele . Será exibida a mensagem a seguir:



Tecele  e será exibida momentaneamente a mensagem abaixo:



Após exibição momentânea da mensagem anterior, será exibida a mensagem abaixo com o dígito da direita piscando, para a edição do código do PLU que se deseja excluir a receita:



Digite o próximo código do PLU que se deseja excluir ou tecla para voltar a tela anterior, conforme tela abaixo:



Selecione a opção que se deseja executar ou tecla para voltar a tela anterior conforme abaixo:



Selecione a opção que se deseja executar ou tecla para voltar a tela inicial que permita a seleção de um outro parâmetro, conforme tela abaixo:



### Excluir todas as Receitas

Iremos efetuar a exclusão de todas as receitas. Veja os procedimentos a seguir:

Com o display indicando a mensagem abaixo:



Tecla  e será exibida a mensagem abaixo com "Cadastrar" piscando.



Utilize a tecla  para selecionar a opção "Excluir" e em seguida

tecla  com "Excluir" piscando. Será exibida a mensagem abaixo:



Utilize a tecla  para selecionar a opção "Geral" e em seguida

tecla  com "Geral" piscando. Será exibida a mensagem a seguir:

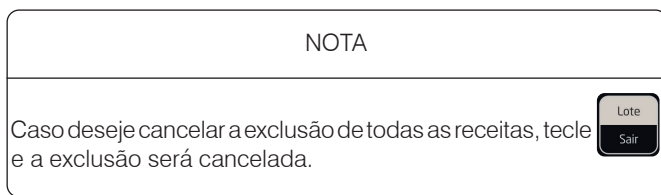

Tecla  para confirmar a exclusão. Será exibida momentaneamente a mensagem a seguir:



Após exibição momentânea da mensagem acima, em seguida será exibida a mensagem abaixo:



Selecione a opção que se deseja executar ou tecla  para voltar a tela inicial [ Cadastrar Inf-Extra ] que permite a seleção de um outro parâmetro de programação.

## 7.3.5 Cadastrar Taras

Este parâmetro permite cadastrar, alterar ou excluir Taras.

### Cadastrar tara

Para cadastrar as taras, veja os procedimentos a seguir:

Com o display indicando a mensagem abaixo:



Tecl e será exibida a mensagem abaixo com "Cadastrar" piscando.



Com "Cadastrar" piscando, tecl e será exibida a mensagem abaixo com o dígito a direita piscando.



Digite o código da tara e tecl . Será exibida a mensagem a seguir:



Digite o valor da tara e tecl . Será exibida momentaneamente a mensagem abaixo:



Após exibição momentânea da mensagem acima, em seguida será exibida a mensagem com o dígito da direita piscando, para edição da próxima tara Pré-Determinada que se deseja cadastrar:



Digite o próximo código de tara que se deseja cadastrar ou tecl

para voltar a tela anterior, conforme tela abaixo:



Selecione a opção que se deseja executar ou tecl para voltar a tela inicial [Cadastrar Tara].

### Excluir Tara

Como exemplo, iremos excluir uma tara, código 001. Veja os procedimentos a seguir:

Com o display indicando a mensagem abaixo:



Tecl e será exibida a mensagem abaixo com "Cadastrar" piscando.



Utilize a tecla para selecionar a opção "Excluir" e em seguida

tecl com "Excluir" piscando. Será exibida a mensagem abaixo:



Com "Individual" piscando, tecl e será exibida a mensagem abaixo.



Digite o código 001 e tecl . Será exibida momentaneamente a mensagem a seguir:



Após exibição momentânea da mensagem acima, em seguida será exibida a mensagem com o dígito da direita piscando, para edição do código da nova tara que se deseja excluir:



Digite o próximo código da tara que se deseja excluir ou tecl

para voltar a tela anterior, conforme tela abaixo:



Selecione a opção que se deseja executar ou tecle  para voltar a tela anterior conforme abaixo:



Selecione a opção que se deseja executar ou tecle  para voltar a tela inicial que permite a seleção de um novo parâmetro:..



### Excluir todas as Taras

Iremos efetuar a exclusão de todas as Taras. Veja os procedimentos a seguir:

Com o display indicando a mensagem abaixo:



Tecla  e será exibida a mensagem abaixo com "Cadastrar" piscando.



Utilize a tecla  para selecionar a opção "Excluir" e em seguida

tecle  com "Excluir" piscando. Será exibida a mensagem abaixo:



Utilize a tecla  para selecionar a opção "Geral" e em seguida

tecle  com "Geral" piscando. Será exibida a mensagem a seguir:

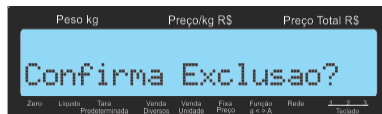

#### NOTA

Caso deseje cancelar a exclusão de todas as taras, tecla



e a exclusão será cancelada.

Tecla  para confirmar a exclusão. Será exibida momentaneamente a mensagem a seguir:



Após exibição momentânea da mensagem anterior, em seguida será exibida a mensagem abaixo:



Selecione a opção que se deseja executar ou tecla  para voltar a tela inicial que permite a seleção de um outro parâmetro, conforme tela abaixo:



## 7.3.6 Cadastrar Mensagens

Este parâmetro permite cadastrar, alterar, ativar ou desativar Mensagens.

### Cadastrar Mensagens

Para cadastrar as mensagens, veja os procedimentos a seguir:

Com o display indicando a mensagem abaixo:



Tecla  , com isso será exibida a mensagem abaixo com "Cadastrar" piscando.



Com "Cadastrar" piscando, tecla  e será exibida a mensagem abaixo com o dígito a direita piscando.



Digite o código da mensagem desejada entre 1 e 10 e tecla  . Será exibida a tela abaixo para que a mensagem seja digitada :

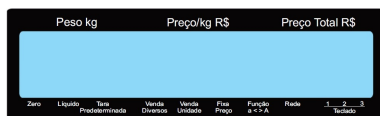

Tecla  . Será exibida momentaneamente a mensagem abaixo:



Em seguida será exibida a mensagem abaixo com o zero piscando para edição de uma outra mensagem de publicidade. .



Digite o próximo código da mensagem que se deseja cadastrar

ou tecla  para voltar a tela anterior, conforme a seguir:



Selecione a opção que se deseja executar ou tecla  para voltar a tela inicial que permita a seleção de um outro parâmetro, conforme tela abaixo:



### Ativar Mensagens

Para ativar as mensagens, veja os procedimentos a seguir:

Com o display indicando a mensagem abaixo:



Tecla  e será exibida a mensagem abaixo com "Cadastrar" piscando.



Utilize a tecla  para selecionar a opção "Ativar" e em seguida

tecla  com "Ativar" piscando. Será exibida a mensagem abaixo :



A tecla  permite selecionar o estado de cada mensagem entre

"D" e "L" e as teclas  e  permitem navegar entre os números das mensagens.

Os números são referentes a cada mensagem. Veja relação abaixo:

- Ativar Mensag **1**: D (Mensagem de publicidade nº1)
- Ativar Mensag **2**: D (Mensagem de publicidade nº2)
- Ativar Mensag **3**: L (Mensagem de publicidade nº3)
- Ativar Mensag **4**: L (Mensagem de publicidade nº4)
- Ativar Mensag **5**: L (Mensagem de publicidade nº5)
- Ativar Mensag **6**: L (Mensagem de publicidade nº6)
- Ativar Mensag **7**: L (Mensagem de publicidade nº7)
- Ativar Mensag **8**: L (Mensagem de publicidade nº8)
- Ativar Mensag **9**: L (Mensagem de publicidade nº9)
- Ativar Mensag **10**: L (Mensagem de publicidade nº10)

As letras que estão em frente aos números são referentes ao seu estado de programação. Veja relação abaixo:

- D - Desativado;
- L - Ativado;

Como exemplo, iremos ativar as mensagens promocionais 1 e 2.

Tecla  para alterar o estado da mensagem 1 para "L" conforme mensagem a seguir:



Tecla  e em seguida, tecla  para alterar o estado da mensagem para L, conforme a mensagem a seguir:



Tecla . Será exibida momentaneamente a mensagem a seguir:



Após a exibição momentânea da mensagem anterior, em seguida será exibida a mensagem abaixo:



Selecione a opção que se deseja executar ou tecla  para voltar a tela inicial que permita a seleção de um outro parâmetro, conforme tela abaixo:



## 7.3.7 Associar Teclas

Este parâmetro permite associar PLUs nas teclas de acesso rápido.

### Associar Teclas

Como exemplo, iremos associar os três códigos de PLU 000001, 000200, 004069 a tecla 46, utilizando os três níveis de teclado. Veja os procedimentos a seguir:

Verifique se o indicador de legenda está selecionado para teclado 1.

1. Caso não esteja, tecle  até que o indicador se posicione no teclado 1.

Com o display indicando a mensagem abaixo:



Tecele  e será exibida a mensagem abaixo piscando.



Com "Acione Tecla Rapida" piscando, tecele na tecla referente ao

número 46 que é .

Será exibida a mensagem a seguir:



Para essa mensagem, conheça cada componente:

000000 = Campo para edição do código do PLU que se deseja associar

T = 46/1 onde:

T = Tecla de acesso rápido;

46 = Corresponde a tecla de acesso rápido que o código de PLU informado acima será associado;

1 = Nível do teclado de acesso rápido;

Para a tecla 46 e nível de teclado 1, digite o código de PLU 000001 e

tecele . Será exibida momentaneamente a mensagem abaixo:



Na sequência, será exibida a mensagem abaixo piscando:



Com "Acione Tecla Rapida" piscando, tecele na tecla referente ao

número 46 que é .

Tecele  até que o indicador se posicione no **teclado 2**.

**Com o indicador posicionado no teclado 2**, digite o código de PLU

000200 e tecele . Será exibida momentaneamente a mensagem abaixo:



Com "Acione Tecla Rapida" piscando, tecele na tecla referente ao

número 46 que é .

Tecele  até que o indicador se posicione no **teclado 3**.

**Com o indicador posicionado no teclado 3**, digite o código de PLU

004069 e tecele . Será exibida momentaneamente a mensagem abaixo:



Com "Acione Tecla Rapida" piscando, tecele  para voltar a tela inicial que permita a seleção de um outro parâmetro.

## 7.3.8 Cadastrar Texto Genérico

Este parâmetro permite cadastrar ou alterar o texto genérico.

### Cadastrar Texto Genérico

Para cadastrar o texto genérico, veja os procedimentos a seguir:

Com o display indicando a mensagem abaixo:



Tecla  será exibida momentaneamente a mensagem abaixo:

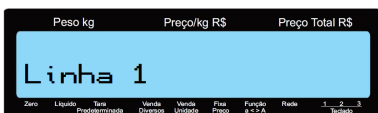

Em seguida será exibida a mensagem abaixo para a edição da primeira linha de texto genérico.

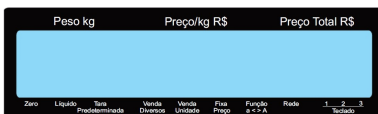

Digite o texto genérico e tecla . Será exibida momentaneamente mensagem a seguir:



Em seguida será exibida a mensagem abaixo para edição da segunda linha de texto genérico.

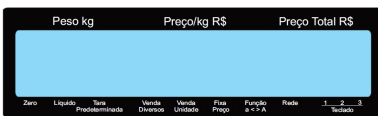

Digite o texto genérico e tecla . Será exibida a mensagem a seguir:

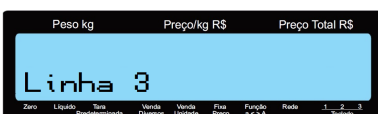

Esta rotina acontecerá até a 6ª linha de texto genérico onde será exibida momentaneamente a mensagem abaixo:



Em seguida será exibida a tela inicial abaixo:



## 7.3.9 Ajustar Parâmetros

A 4 Due dispõe de diversos parâmetros programáveis que permitem ativar ou desativar funções via teclado, determinando assim a sua operação. O ajuste destes parâmetros é feito através de chaves programáveis do tipo liga-desliga, protegidas por uma senha para impedir que pessoas não autorizadas mudem o ajuste da 4 Due.

Os parâmetros são identificados pela letra "C" maiúscula (de chave), seguida de 2 dígitos numéricos, conforme exemplo:

### C06

O estado de um parâmetro é identificado por um ou mais caracteres, como abaixo:

- L - estado ligado
- d - estado desligado



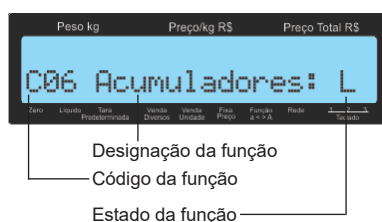

A função do parâmetro será designada por uma ou mais palavras que a sintetizem, como abaixo:

### Acumuladores

Ao acessar a programação, será exibido o código do parâmetro, o estado e sua designação, conforme exemplo abaixo:



As teclas abaixo possuem as seguintes funções no Modo Programação de Parâmetros:

-  Altera o estado do parâmetro.
-  Entra no parâmetro e avança para o próximo.
-  Retorna ao parâmetro anterior.
-  Sai do Modo Programação e salva as alterações, desde que o display esteja indicando o código do parâmetro.
-  Sai do Modo Programação sem salvar as alterações.

Com o display exibindo a mensagem abaixo:



Tecla  e será exibido o primeiro parâmetro de programação conforme tela a seguir:















Abaixo está uma tabela com todos os parâmetros de programação e os seus respectivos ajustes iniciais de fábrica que poderão ser configurados pelo usuário de acordo com as respectivas necessidades da loja.









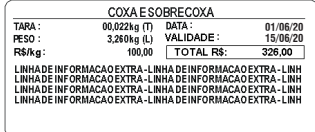
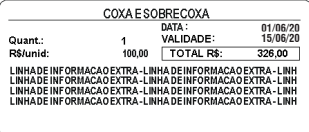

### Ajustes Iniciais de Fabrica

PARÂMETRO	FUNÇÃO	ESTADO
C00	Senha do usuário	1234
C01	Etiqueta	40x40 - ET411
	Imprime Tara	L
	Imprime data de embalagem	L
	Imprime data de validade	L
	Conta dia atual	L
	Imprime Hora	L
	Imprime Lote	L
	Texto Genérico	D
	Data ou Lote/Data	D
	Avança Etq Inicio	L
	Imp Preco Promo	D
	Bloq at ret zero	D
	Pesagem Sem Imp	D
	C02	Descritivo 2 linhas
C03	Impressão Automática no Modo Fixa Preço	L
C04	Impressão Automática no Modo PLU	L
C05	Mostra Relógio	D
C06	Acumuladores	L
C07	Supervisão Rede	Liberação Geral
C08	***Papel Cont.	D
C08B	Ajuste Etq.	0 mm
C08C	Tempo Imp.	1,0 S
C08D	Contraste Imp.	100 %
C09	Filtro Digital	3
C10	Tecla Lote	D
C11	Tecla Pré-Tara	D
C12	Data Retroat	D
C13	Zera Cadastro	D
C14	Beeper	L
C17	Código Ativo	D
C18	Code 128	Tipo 1
C19	Impressão 13 Dígitos	L
C19A	Reverte code	D
C19B	Marc. code	00
C20	Comunicação Rede	
	Endereço Balança	65
	Interface	D

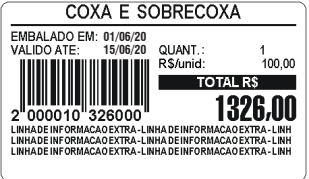
Funções dos Parâmetros de Programação

PARÂMETRO E DESCRIÇÃO	ESTADO	OBSERVAÇÕES SOBRE O PARÂMETRO		
C00 SENHA DO USUÁRIO	1234	Exibe a senha de entrada nas funções de programação. Para alterar a senha tecla  , digite a nova senha e tecla  .		
C01 TIPO DE ETIQUETA	MODELO	INFORMAÇÕES IMPRESSAS	ETIQUETA DE PESO	ETIQUETA DE UNIDADE
	404	<b>Etiqueta de 30 mm (L) x 40 mm (A)</b> Data de fabricação e validade, tara, peso/quantidade, preço/kg ou unid., total, código de barras e 1 linha de descritivo com 20 caracteres.		
	405	<b>Etiqueta de 30 mm (L) x 50 mm (A)</b> Data de fabricação e validade, tara, peso/quantidade, preço/kg ou unid., total, código de barras, 1 linha de descritivo com 20 caracteres e 4 linhas com 26 caracteres para a edição de informações extras de produtos.		
	365	<b>Etiqueta de 40 mm (L) x 25 mm (A)</b> <b>Etiqueta sem código de barras</b> Data de fabricação e validade, hora, tara, peso/quantidade, preço/kg ou unid., total e 1 linha de descritivo com 20 caracteres.		
	248-F	<b>Etiqueta de 40 mm (L) x 25 mm (A)</b> <b>Etiqueta de fornecedor</b> Data de fabricação e validade, hora, lote, código de barras e 1 linha de descritivo com 20 caracteres.		<b>NÃO APLICÁVEL VENDA POR UNIDADE</b>
	247-F	<b>Etiqueta de 40 mm (L) x 30 mm (A)</b> <b>Etiqueta de fornecedor</b> Data de fabricação e validade, tara, peso, lote, código de barras e 1 linha de descritivo com 20 caracteres.		<b>NÃO APLICÁVEL VENDA POR UNIDADE</b>
	370	<b>Etiqueta de 40 mm (L) x 30 mm (A)</b> Data de fabricação e validade, hora, tara, peso/quantidade, preço/kg ou unid., total, código de barras e 1 linha de descritivo com 20 caracteres.		

PARÂMETRO E DESCRIÇÃO	ESTADO	OBSERVAÇÕES SOBRE O PARÂMETRO		
		MODELO	INFORMAÇÕES IMPRESSAS	ETIQUETA DE PESO
C01 TIPO DE ETIQUETA	360	<b>Etiqueta de 40 mm (L) x 40 mm (A)</b> Data de fabricação e validade, hora, tara, peso/quantidade, preço/kg ou unid., total, código de barras, 1 linha de descritivo com 20 caracteres e 5 linhas de informações extras do produto.	<p>DESCRITIVO - LINHA 1 Data: 01/06/20 Validade: 15/06/20 Tara: 0,010kg(T) TOTAL R\$ Peso: 1,210kg(L) 11,88 R\$/kg: 9,90 HORA: 15:58 2 000010 011880 PRIMEIRA LINHA DE INFORMACAO EXTRA SEGUNDA LINHA DE INFORMACAO EXTRA TERCEIRA LINHA DE INFORMACAO EXTRA QUARTA LINHA DE INFORMACAO EXTRA QUINTA LINHA DE INFORMACAO EXTRA</p>	<p>DESCRITIVO - LINHA 1 Data: 01/06/20 Validade: 15/06/20 Quant.: 1 TOTAL R\$ R\$/unid.: 19,90 19,90 HORA: 15:58 2 000010 019908 PRIMEIRA LINHA DE INFORMACAO EXTRA SEGUNDA LINHA DE INFORMACAO EXTRA TERCEIRA LINHA DE INFORMACAO EXTRA QUARTA LINHA DE INFORMACAO EXTRA QUINTA LINHA DE INFORMACAO EXTRA</p>
	373-F	<b>Etiqueta de 40 mm (L) x 40 mm (A)</b> <b>Etiqueta de fornecedor</b> Data de fabricação e validade, tara, peso, lote, código de barras, 1 linha de descritivo com 20 caracteres e 5 linhas com 38 caracteres para a edição de informações extras de produtos.	<p>DESCRITIVO - LINHA 1 LOTE: 123456789012 DATA TARA: 0,006kg(T) 01/06/20 PESO: 0,006kg(L) VALIDADE 15/06/20 2 000011 253070 PRIMEIRA LINHA DE INFORMACAO EXTRA SEGUNDA LINHA DE INFORMACAO EXTRA TERCEIRA LINHA DE INFORMACAO EXTRA QUARTA LINHA DE INFORMACAO EXTRA QUINTA LINHA DE INFORMACAO EXTRA</p>	<b>NÃO APLICÁVEL VENDA POR UNIDADE</b>
	411	<b>Etiqueta de 40 mm (L) x 40 mm (A)</b> Data de fabricação e validade, tara, peso/quantidade, preço/kg ou unid., total, código de barras e 1 linha de descritivo com 20 caracteres.	<p>DESCRITIVO - LINHA 1 DATA: 01/06/20 VALIDADE: 15/06/20 TARA : 0,010kg(T) PESO : 1,210kg(L) PRECO/kg R\$: 9,90 TOTAL R\$ 11,88 2 000010 011880</p>	<p>DESCRITIVO - LINHA 1 DATA: 01/06/20 VALIDADE: 15/06/20 QUANT. : 1 PRECO/unid R\$: 19,90 TOTAL R\$ 19,90 2 000010 019908</p>
	401	<b>Etiqueta de 40 mm (L) x 55 mm (A)</b> Data de fabricação e validade, tara, peso/quantidade, preço/kg ou unid., total, código de barras e 1 linha de descritivo com 20 caracteres.	<p>prix DESCRITIVO - LINHA 1 TARA : 0,022kg(TP) PESO : 0,250kg(L) PRECO/kg R\$ : 6,95 TOTAL R\$ : 1,74 2 107400 001748 DATA : 01/06/20 VALIDADE : 15/06/20</p>	<p>prix DESCRITIVO - LINHA 1 QUANT. : 2 PRECO/unid R\$ : 0,87 TOTAL R\$ : 1,74 2 107400 001748 DATA : 01/06/20 VALIDADE : 15/06/20</p>
	402	<b>Etiqueta de 40 mm (L) x 60 mm (A)</b> Data de fabricação e validade, tara, peso/quantidade, preço/kg ou unid., total, código de barras, 1 linha de descritivo com 20 caracteres cada para a edição de informações extras do produto.	<p>prix DESCRITIVO - LINHA 1 TEXTO EXTRA : LINHA 1 (até 36 caracteres) TEXTO EXTRA : LINHA 2 (até 36 caracteres) TEXTO EXTRA : LINHA 3 (até 36 caracteres) TEXTO EXTRA : LINHA 4 (até 36 caracteres) TARA (TP) : 0,022kg PESO (L) : 0,250kg PRECO/kg R\$ : 6,95 TOTAL R\$ : 1,74 2 107400 001748 DATA : 01/06/20 VALIDADE : 15/06/20</p>	<p>prix DESCRITIVO - LINHA 1 TEXTO EXTRA : LINHA 1 (até 36 caracteres) TEXTO EXTRA : LINHA 2 (até 36 caracteres) TEXTO EXTRA : LINHA 3 (até 36 caracteres) TEXTO EXTRA : LINHA 4 (até 36 caracteres) QUANT. : 2 PRECO/unid R\$ : 0,87 TOTAL R\$ : 1,74 2 107400 001748 DATA : 01/06/20 VALIDO ATE : 15/06/20</p>

PARÂMETRO E DESCRIÇÃO	ESTADO	OBSERVAÇÕES SOBRE O PARÂMETRO		
	MODELO	INFORMAÇÕES IMPRESSAS	ETIQUETA DE PESO	ETIQUETA DE UNIDADE
C01 TIPO DE ETIQUETA	357	<b>Etiqueta de 60 mm (L) x 25 mm (A)</b> Data de fabricação e validade, tara, peso/quantidade, preço/kg ou unid., total, código de barras e 1 linha de descritivo com 25 caracteres.		
	372	<b>Etiqueta de 60 mm (L) x 25 mm (A)</b> <b>Etiqueta sem código de barras</b> Data de fabricação e validade, tara, peso/quantidade, preço/kg ou unid., total, 1 linha de descritivo com 25 caracteres e 4 linhas com 56 caracteres para a edição de informações extras de produtos.		
	366	<b>Etiqueta de 60 mm (L) x 35 mm (A)</b> Data de fabricação e validade, tara, peso/quantidade, preço/kg ou unid., total, código de barras, 1 linha de descritivo com 25 caracteres e 3 linhas com 56 caracteres para a edição de informações extras de produtos.		
	339	<b>Etiqueta de 60 mm (L) x 45 mm (A)</b> Data de fabricação e validade, tara, peso/quantidade, preço/kg ou unid., total, código de barras, 2 linhas de descritivo com 25 caracteres cada e 5 linhas com 56 caracteres para a edição de informações extras de produtos.		
	407	<b>Etiqueta de 60 mm (L) x 50 mm (A)</b> Data de fabricação e validade, tara, peso/quantidade, preço/kg ou unid., total, código de barras, 1 linha de descritivo com 25 caracteres e 3 linhas com 56 caracteres cada para a edição de informações extras do produto.		
	409	<b>Etiqueta de 60 mm (L) x 60 mm (A)</b> Data de fabricação e validade, tara, peso/quantidade, preço/kg ou unid., total, código de barras, 2 linhas de descritivo com 25 caracteres cada e 5 linhas com 56 caracteres cada para a edição de informações extras do produto.		
	MGV	Etiqueta enviada através do programa MGV.		

PARÂMETRO E DESCRIÇÃO	ESTADO	OBSERVAÇÕES SOBRE O PARÂMETRO
IMPRIME TARA	L	<b>Ativa a impressão da Tara.</b>
	D	Desativa a impressão da Tara.
IMPRIME EMBALAGEM	L	<b>Ativa a impressão da data de embalagem.</b>
	D	Desativa a impressão da data de embalagem.
IMPRIME VALIDADE	L	<b>Ativa a impressão da data de validade.</b>
	D	Desativa a impressão da data de validade.
CONTA DIA ATUAL	L	<b>Ativa a impressão da data de validade contanto com o dia atual</b>
	D	Desativa a impressão da data de validade contanto com o dia atual
IMPRIME HORA	L	<b>Ativa a impressão da hora</b>
	D	Desativa a impressão da hora
IMPRIME LOTE	L	<b>Ativa a impressão do lote</b>
	D	Desativa a impressão do lote
IMPRIME TEXTO GENÉRICO	L	Ativa a impressão de texto genérico cadastrado na etiqueta
	D	<b>Desativa a impressão de texto genérico na etiqueta</b>
DATA ou LOTE/DATA	L	Ativa a impressão das legendas Lote/Data ao invés da legenda Data.
	D	<b>Ativa a impressão da legenda Data ao invés da legenda Lote/Data.</b>
AVANÇA ETIQUETA INÍCIO	L	<b>Ativa o avanço automático da etiqueta na inicialização</b>
	D	Desativa o avanço automático da etiqueta na inicialização
IMPRIME PREÇO PROMOCIONAL	L	Ativa a impressão do preço promocional na etiqueta
	D	<b>Desativa a impressão do preço promocional na etiqueta</b>
BLOQUEIO ATÉ RETORNAR A ZERO	L	Ativa uma nova impressão apenas após uma nova estabilização em zero.
	D	<b>Desativa uma nova impressão apenas após uma nova estabilização em zero.</b>
PESAGEM SEM IMP	L	Ativa a transação, mas não realiza a impressão da etiqueta.
	D	<b>Desativa a transação, mas não realiza a impressão da etiqueta.</b>
C02 DESCRITIVO 2 LINHAS	L	Ativa a segunda linha do descritivo da balança
	D	<b>Desativa a segunda linha do descritivo da balança</b>
C03 Imp.Auto FixaPre	L	<b>Ativa a impressão automática na modo fixa preço (a partir de 20 e).</b>
	D	Desativa a impressão automática no modo fixa preço.
C04 Imp.Auto ModoPLU	L	<b>Ativa a impressão automática após a consulta do PLU.</b>
	D	Desativa a impressão automática após a consulta do PLU.
C05 MOSTRA RELÓGIO	L	Ativa a exibição da data e hora ao invés das mensagens de publicidade.
	D	<b>Ativa a exibição das mensagens de publicidade ao invés da data e hora.</b>
C06 ACUMULADORES	L	<b>Ativa o uso de acumuladores na balança.</b>
	D	Desativa o uso de acumuladores na balança.
C07 SUPERVISÃO DE REDE	<b>Liberção Geral</b>	<b>Ao ligar a balança, não haverá restrição para a operação.</b>
	Bloqueio Geral	Ao ligar a balança, e a mesma não conseguir estabelecer comunicação com o MGV 7 e MGV Cloud, a operação ficará bloqueada até que o responsável pelo setor faça a liberação.
	Liberção com senha	Ao ligar a balança, e a mesma não conseguir estabelecer comunicação com o MGV 7 e MGV Cloud, será necessária a digitação de uma senha para liberar a balança para a operação.
	Supervisão do PC	Ao ligar a balança e a mesma não conseguir estabelecer comunicação com o MGV 7 e MGV Cloud, a operação ficará bloqueada até o responsável pelo setor fazer a liberação.

PARÂMETRO E DESCRIÇÃO	ESTADO	OBSERVAÇÕES SOBRE O PARÂMETRO
C08 PAPEL CONTINUO	<b>D</b>	<b>Desabilita a impressão com papel contínuo.</b>
	L	Habilita a impressão com papel contínuo.
C08B AJUSTE DE ETIQUETA	+ 5 mm	Ajusta em 5 mm para cima os dados da impressão na etiqueta.
	+ 4 mm	Ajusta em 4 mm para cima os dados da impressão na etiqueta.
	+ 3 mm	Ajusta em 3 mm para cima os dados da impressão na etiqueta.
	+ 2 mm	Ajusta em 2 mm para cima os dados da impressão na etiqueta.
	+ 1 mm	Ajusta em 1 mm para cima os dados da impressão na etiqueta.
	<b>0 mm</b>	<b>Os dados serão impressos sem nenhum ajuste.</b>
	- 1 mm	Ajusta em 1 mm para baixo os dados da impressão na etiqueta.
	- 2 mm	Ajusta em 2 mm para baixo os dados da impressão na etiqueta.
	- 3 mm	Ajusta em 3 mm para baixo os dados da impressão na etiqueta.
	- 4 mm	Ajusta em 4 mm para baixo os dados da impressão na etiqueta.
	- 5 mm	Ajusta em 5 mm para baixo os dados da impressão na etiqueta.
	<p>Ao efetuar algum dos ajustes de impressão acima, após a finalização do modo programa, deve-se pressionar a tecla  para que o ajuste configurado tenha efeito sobre a impressão.</p>	
C08C TEMPO DE IMPRESSÃO	0,0 s	Elimina o tempo mínimo entre impressões.
	0,5 s	Ajusta para 0,5 s o tempo mínimo entre impressões.
	<b>1,0 s</b>	<b>Ajusta para 1,0 s o tempo mínimo entre impressões.</b>
	1,5 s	Ajusta para 1,5 s o tempo mínimo entre impressões.
	2,0 s	Ajusta para 2,0 s o tempo mínimo entre impressões.
C08D CONTRASTE IMPRESSÃO	<b>100 %</b>	<b>Nível máximo.</b>
	90 %	90% do nível máximo.
	80 %	80% do nível máximo.
	70 %	70% do nível máximo.
	60 %	60% do nível máximo.
C09 FILTRO DIGITAL	0	Sem filtro.
	1	Nível de filtro 1 (estabilização do peso mais rápida).
	2	Nível de filtro 2.
	<b>3</b>	<b>Nível de filtro 3.</b>
	4	Nível de filtro 4.
	5	Nível de filtro 5.
	6	Nível de filtro 6.
	7	Nível de filtro 7.
	8	Nível de filtro 8.
9	Nível de filtro 9 (estabilização mais lenta).	
C10 TECLA LOTE	L	Ativa o uso da tecla lote.
	<b>D</b>	<b>Desativa o uso da tecla lote.</b>
C11 TECLA PRÉ-TARA	L	Ativa o uso da tecla pré-tara.
	<b>D</b>	<b>Desativa o uso da tecla pré-tara.</b>
C12 DATA RETROAT	<b>D</b>	<b>Desativa a operação com data retroativa</b>
	L	Ativa a operação com data retroativa

PARÂMETRO E DESCRIÇÃO	ESTADO	OBSERVAÇÕES SOBRE O PARÂMETRO
C13 ZERA CADASTRO	L	Ativa a limpeza do cadastro referente à itens, informações extras, informações nutricionais, imagens e mensagens publicitárias.
	D	<b>Inibe a limpeza do cadastro referente à itens, informações extras, informações nutricionais, imagens e mensagens publicitárias.</b>
C14 BEEPER	L	<b>Ativa o sinal sonoro.</b>
	D	Desativa o sinal sonoro.
C17 CÓDIGO ATIVO	L	Permite realizar transações somente com o código do PLU.
	D	<b>Permite realizar transações pelo modo diversos ou pelo código do PLU.</b>
C18 CODE 128	Tipo 1	<b>Ativa o tipo de informação de código de barras com EAN13+DATA</b>
	Tipo 2	Ativa o tipo de informação de código de barras com EAN13+DATA+HORA
	Tipo 3	Ativa o tipo de informação de código de barras com EAN13+DATA+HORA+ENDEREÇO+SEQUENCIAL
	Tipo 4	Ativa o tipo de informação de código de barras com EAN13+DATA+LOTE+0
	Tipo 5	Ativa o tipo de informação de código de barras com EAN13+LOJA+OPERADOR+DÍGITO VERIFICADOR
	Tipo 6	Ativa o tipo de informação de código de barras com EAN13+PESO/QUANTIDADE+DATA+HORA+BALANÇA
	Tipo 7	Ativa o tipo de informação de código de barras com EAN13+PESO/QUANTIDADE+DATA+HORA+END. DA BALANÇA+SEQUENCIAL
	Tipo 8	Ativa o tipo de informação de código de barras com EAN13+PREÇO TOTAL+DATA+00+DÍGITO VERIFICADOR
	Tipo 9	Ativa o tipo de informação de código de barras com EAN13+PESO/QUANTIDADE+DATA
	Tipo 10	Ativa o tipo de informação de código de barras com EAN13+PESO/QUANTIDADE+DATA+00+DÍGITO VERIFICADOR
	Tipo 11	Ativa o tipo de informação de código de barras com EAN13+PESO/QUANTIDADE+DATA DE VALIDADE+ PREÇO PROMOCIONAL
C19 IMPRIMIR 13 DÍGITOS	L	<b>Inibe a impressão do texto abaixo do CODE 128 a partir da data de validade</b>
	D	Imprime todos os caracteres do CODE 128
C19A Reverte code	L	Habilita a impressão com fundo reverso para facilitar a leitura humana
	D	<b>Desabilita a impressão com fundo reverso para facilitar a leitura humana</b>
C19B Marc. Code (00)	00	Escolhe qual caractere será impresso com fundo reverso
C20 COMUNICAÇÃO DE REDE		Realiza todas as configurações de rede, porém, apenas no modo restrito. No modo usuário, possibilita apenas a consulta dessas configurações.
ENDEREÇO DA BALANÇA*	<b>40</b>	<b>Endereço de rede da balança.</b>
REDE ATIVA	<b>WEB</b>	<b>Permite a seleção do tipo de interface disponível na balança.</b>
<p>* Não é possível a alteração destes parâmetros através da senha do usuário, podendo estes apenas serem visualizados.  ** Quando a rede for WI-FI e no tipo de rede estiver selecionado (WEB), o parâmetro "Rede Ativa" poderá ser alterado entre as interfaces WEB e WIFI através da tecla .</p> <p>Para as demais interfaces de comunicação, este parâmetro pode ser somente visualizado através da senha do usuário.</p>		

### 7.3.10 Ajustar Data/Hora

Este parâmetro permite ajustar a data e hora da balança.

#### Ajustar Data e Hora

Para ajustar a data e hora da balança, efetue os procedimentos a seguir:

Com o display indicando a mensagem abaixo:



Tecla  será exibida a mensagem abaixo com o último dígito da direita piscando.



Digite a data atual e em seguida tecla . Será exibida a mensagem abaixo com o último dígito da direita piscando



Digite a hora atual e tecla . Em seguida será exibida momentaneamente a mensagem abaixo:



Em seguida será exibida a mensagem abaixo:



### 7.3.11 Exibir Versão / Outros

As teclas abaixo possuem as seguintes funções dentro do modo de exibição das versões:



Exibe a próxima visualização dos parâmetros;



Abandona a visualização dos parâmetros;

Com o display indicando a mensagem abaixo:



Tecla  será exibida a versão do programa da balança:



Tecla  será exibida a versão do display conforme abaixo:



Tecla  será exibida a versão da PCI Wi-Fi:



Tecla  será exibido o MAC Address da PCI Wi-Fi conforme o exemplo na tela a seguir:



Tecla  será exibida a qualidade do sinal da rede Wi-Fi conforme tela a seguir:





**ESTADO**  
**INTENSIDADE DO SINAL**

FUNÇÃO	ESTADO
Comunicação Wi-Fi desativada.	0
Tentando estabelecer conexão com algum Access Point.	2
Balança comunicando com o Access Point no modo Ad-Hoc.	3
Balança comunicando com o Access Point no modo Infraestrutura.	4
Balança fora de alcance.	5
FUNÇÃO	INTENSIDADE DO SINAL
Sem sinal	0000
Intensidade mínima do sinal para iniciar a comunicação.	0080
Intensidade máxima do sinal	0154

Tecla  e será exibida a quantidade de itens cadastrados na balança conforme tela a seguir:



Tecla  e será exibida a quantidade de itens restantes na balança conforme tela a seguir:



Tecla  e será exibido o número da carga local da balança conforme tela a seguir:



Tecla  e será exibido o número da carga de supervisão da balança (quando gerenciada pelo MGV 7 e MGV Cloud) conforme tela a seguir:



Tecla  e será exibida a quantidade de informações nutricionais cadastradas na balança conforme tela a seguir:



Tecla  e será exibida a quantidade de informações extras cadastradas na balança conforme tela a seguir:



Tecla  e será exibida a quantidade de fornecedores cadastrados na balança (quando gerenciada pelo MGV 7 e MGV Cloud) conforme tela a seguir:



Tecla  e será exibida a quantidade de conservadores cadastrados na balança (quando gerenciada pelo MGV 7 e MGV Cloud) conforme tela a seguir:



Tecla  e será exibida a quantidade de fracionadores cadastrados na balança (quando gerenciada pelo MGV 7 e MGV Cloud) conforme tela a seguir:



Tecla  e será exibida a quantidade de campos extra 1 cadastrados na balança (quando gerenciada pelo MGV 7 e MGV Cloud) conforme tela a seguir:



Tecla  e será exibida a quantidade de campos extra 2 cadastrados na balança (quando gerenciada pelo MGV 7 e MGV Cloud) conforme tela a seguir:



Tecla  e será exibido o número da etiqueta cadastrada na balança conforme tela a seguir:





Tecla **ENTRAR** e será exibida a quantidade de memória livre para cadastramento de receitas, fornecedores e informações nutricionais (fornecedores e informações nutricionais só podem ser cadastrados quando a balança estiver sendo gerenciada pelo MGV 7 e MGV Cloud conforme tela seguir:



- 1 linha de informação extra com 56 caracteres cada equivale a 1 linha de memória;
- 1 linha de fornecedor com 56 caracteres cada equivale a 1 linha de memória;
- 1 linha de conservador com 56 caracteres cada equivale a 1 linha de memória;
- 1 linha de fracionador com 56 caracteres cada equivale a 1 linha de memória;
- 1 linha de campo extra 1 com 56 caracteres cada equivale a 1 linha de memória;
- 1 linha de campo extra 2 com 56 caracteres cada equivale a 1 linha de memória;
- 1 informação nutricional equivale a 1 linha de memória;



Tecla **ENTRAR** e será exibido se a balança possui imagens de cabeçalho e rodapé associadas a ela. Vale lembrar que as imagens de cabeçalho e rodapé só podem ser enviadas através do MGV 7 e MGV Cloud.



N=Não há imagem associada;  
S=Há imagem associada.



Tecla **ENTRAR** e será exibida a mensagem inicial conforme tela abaixo:



### 7.3.12 Testar Cabeça Térmica

Este parâmetro permite testar a cabeça térmica e verificar a quantidade de etiquetas impressas até o momento pela balança. Veja os procedimentos a seguir:

#### Testar Cabeça Térmica

Com o display indicando a mensagem abaixo:



Tecla **ENTRAR** e será exibida momentaneamente a mensagem a seguir:



Será impressa uma etiqueta conforme abaixo:



Em seguida será exibida a mensagem abaixo, perguntando se há a necessidade de calibrar o sensor de posicionamento das etiquetas:



Essa calibração deverá ser executada se a balança apresentar indevidamente disparos de etiquetas. Caso não seja necessário

realizar esta calibração, tecla **ENTRAR**.



para habilitar a mesma, conforme tela abaixo:





## 7.3.14 Saída USB (Backup e Restore)

Este parâmetro permite realizar o backup e/ou restore dos dados da balança conectando um pen drive na saída USB da balança.

### NOTAS

Para o correto funcionamento na balança, o pendrive deve estar formatado em FAT32.

Se a balança estiver operando com o MGv em modo restrito, os arquivos gerados no backup/ restore serão criptografados, de modo a não permitir a edição das informações através do arquivo txt.

### Realizar o backup dos dados

Conecte o pendrive na saída USB da balança.

O display indicará a seguinte mensagem:



Tecla  e será exibida a mensagem abaixo com “Backup” piscando:



Com “Backup” piscando, tecla  e será iniciado o backup

onde serão gravadas todas as informações de cadastros e configurações informadas acima e, para cada arquivo, será gerado um arquivo de CRC garantindo a segurança das informações. Se não houver cadastro, não será gerado um arquivo vazio no pen drive. Para esse caso, os arquivos serão gravados dentro de uma pasta no MGv. Após o término do backup, será impresso um relatório informando quais arquivos foram realizados backup. Essas informações também serão mostradas no display no decorrer do backup.

Em seguida, será impressa uma etiqueta com o “Relatório de Backup” com todos os itens que foram exportados.

### Relatório Backup

ITENSMGV: Exportado  
INFNUTRI: Exportado  
TXMENS: Exportado  
TXINFO: Exportado  
TXFORN: Exportado  
FRACIONA: Exportado  
CONSERVA: Exportado  
CAMPEXTRA1: Exportado  
CAMPEXTRA2: Exportado  
TARA: Exportado  
TXTECLAS: Exportado  
TXGEN: Exportado  
ETIQUETAS: Exportado  
CONFIG: Exportado  
GLACIADOS: Exportado

### Realizar o restore dos dados

Conecte o pendrive que contém os dados de backup na saída USB da balança com o display indicando a mensagem abaixo:



Tecla  e será exibida a mensagem abaixo com “Backup” piscando:



Tecla  para selecionar a opção “Restore” e em seguida a

tecla  para iniciar o restore das informações.

Para que o processo Restore seja feito corretamente, os arquivos de CRC deverão estar dentro de uma pasta com o nome MGv7 e MGv Cloud. Quando o processo for finalizado, a balança fará a impressão de um relatório informando quais arquivos realizou o restore. Se houver alguma falha a mesma será mostrada no display durante o processo.

### Relatório Restore

ITENSMGV: Importado - CRC OK  
INFNUTRI: Importado - CRC OK  
TXMENS: Importado - CRC OK  
TXINFO: Importado - CRC OK  
TXFORN: Importado - CRC OK  
FRACIONA: Importado - CRC OK  
CONSERVA: Importado - CRC OK  
CAMPEXTRA1: Importado - CRC OK  
CAMPEXTRA2: Importado - CRC OK  
TARA: Importado - CRC OK  
TXTECLAS: Importado - CRC OK  
TXGEN: Importado - CRC OK  
ETIQUETAS: Importado - CRC OK  
CONFIG: Importado - CRC OK  
GLACIADOS: Importado - CRC OK

# 8. OPERAÇÃO

## 8.1 Operações com Tara

### Operação com Tara configurado pelo MGV 7 e MGV Cloud

Para um maior controle e gestão, é possível configurar a tara pelo MGV 7 e MGV Cloud, reduzindo erros operacionais ao incluir diferentes tipos de tara. Por meio desse recurso, é possível configurar os seguintes tipos de tara:

- Ativar tara predeterminada;
- Tara predeterminada permanente ativa;
- Solicitar tara na operação;
- Tara fixa ou variável;
- Nas políticas de segurança, ativa a permissão e permite a solicitação de tara na balança.

### Memorizando Tara Semi-Automática

O valor da tara está limitado a 9,995 kg. O peso da tara será subtraído da capacidade de pesagem da balança, e o resultado será a capacidade de pesagem líquida.

Como exemplo, iremos memorizar uma tara com o valor de 20 g. Veja os procedimentos a seguir:

Esvazie o prato de pesagem da balança.

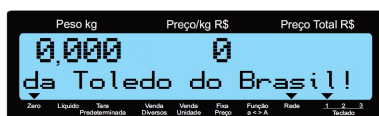

Coloque o recipiente de tara sobre o prato de pesagem.



Tecl 



A tara será memorizada, o display zerado e o indicador "Líquido" se acenderá.



Ao retirar a embalagem do prato de pesagem, o peso da tara será exibido precedido de sinal negativo.

### Memorizando Tara Predeterminada (com prato de pesagem vazio)

O valor da tara está limitado a 9,995 kg. O peso da tara será subtraído da capacidade de pesagem da balança, e o resultado será a capacidade de pesagem líquida.

Como exemplo, iremos memorizar uma tara com o valor de 10 g. Veja os procedimentos a seguir:

Esvazie o prato de pesagem da balança.

Tecl  e em seguida tecl 

Neste momento, o indicador "Tara Predeterminada" estará piscando e a balança estará pronta para esta operação.

Digite o código do PLU e tecl 

Na 1ª linha será exibido o campo "Peso kg" precedido do sinal negativo e o preço/ kg do PLU selecionado, na 2ª linha será exibido o valor da tara predeterminada e o descritivo do PLU.





Como exemplo, utilizaremos um produto cujo peso bruto é de 500g. Coloque o produto sobre o prato de pesagem. O peso líquido, e o preço total serão indicados no display.



Tecl  para efetuar a impressão com os dados da transação. Na etiqueta impressa, a tara predeterminada será indicada com as letras "TP" após o seu valor.

Após a impressão da etiqueta, retire o produto do prato de pesagem. Automaticamente os displays serão limpos e o indicador "Líquido" se apagará, continuando aceso o indicador de "Tara Predeterminada".

Para sair do modo de Operação com Tara Predeterminada, tecl



 e em seguida 

### Memorizando Tara Predeterminada (com o produto sobre o prato de pesagem)

Como exemplo, iremos memorizar uma tara com o valor de 10g. Veja os procedimentos a seguir:

O produto já está sobre o prato de pesagem da balança.



Tecl  e em seguida tecl .



Neste momento, o indicador "**Tara Predeterminada**" estará piscando e a balança está pronta para esta operação.

Entre com o PLU e tecl .

Na 1ª linha será exibido o campo "**Peso kg**" com o peso líquido, o "**Preço/ kg**" do PLU selecionado e o "**Preço Total**", e na 2ª linha será exibido o valor da tara predeterminada e o descritivo do PLU.



Em seguida, automaticamente será impressa a etiqueta com os dados da transação. Na etiqueta impressa, a tara predeterminada será indicada com as letras "**TP**" após o seu valor.

Para sair do modo de Operação com Tara Predeterminada, tecl  e em seguida tecl .

### Limpendo a Tara Automaticamente

Ocorrerá sempre que a indicação voltar a zero depois da balança ter indicado um peso líquido maior que 18 gramas, desde que esteja fora do modo de Pré-empacotamento, ou seja, ao retirar o item e sua embalagem do prato da balança, o valor da tara e os campos de preços serão limpos automaticamente sem nenhuma intervenção do operador.

- **Limpendo a Tara Manualmente**

Esvazie o prato de pesagem da balança.

O peso da tara será exibido com sinal negativo.



Tecl  e a seguir .

O peso da tara será limpo e a balança zerada.

## 8.2 Operação no modo Fixa Preço

A função Fixa Preço retém o preço/kg, a tara e as demais informações sobre um item para outras operações.

Como exemplo, iremos etiquetar um lote de produtos iguais, porém com pesos diferentes e que foi cadastrado na balança com o código de PLU número "**31**", descritivo "**Mussarela**", preço por quilo de R\$ 9,45 e utilizando uma embalagem de 20 g. Veja os procedimentos a seguir:

Esvazie o prato da balança.



Tecl  para entrar no modo Fixa Preço. O indicador "**Preço Fixo**" se acenderá.



Coloque a embalagem sobre o prato de pesagem da balança.



Tecl .



Coloque primeiramente o produto na embalagem e siga as instruções "**Vendendo itens por Peso**", na página 52, para obter o preço total do item.

Com o peso do produto de 0,514 kg, será exibida a mensagem abaixo:



Após a exibição do preço total, será emitida uma etiqueta com os dados da pesagem. A impressão automática ocorre para pesos superiores a 40 g (20e e = menor divisão da balança). Se o parâmetro de programação C03 estiver desligado, não haverá impressão automática. Veja página 42.

Retire primeiramente o produto e a embalagem do prato de pesagem da balança.

O campo de preço total será zerado, o preço por quilo do item será indicado e ficará retido e o peso da embalagem (tara) será exibido com sinal negativo.



A balança está pronta para a próxima pesagem. Coloque a próxima embalagem no prato de pesagem e em seguida a próxima quantidade de mussarela. Será impressa uma nova etiqueta com os dados da pesagem.

No restante do lote, repita a mesma operação.

Para deixar de operar no modo Fixa preço, tecle .

Ao sair do Modo Fixa Preço, a tara e o preço por quilo do item em questão serão automaticamente limpos.

## 8.3 Vendendo itens por peso

### Venda através do Modo PLU

Os itens deverão estar cadastrados no PLU da balança e, caso aplicável, as teclas de acesso rápido associadas aos itens.

Para cadastrar os itens e associá-los às teclas de acesso rápido, consulte as páginas 23 a 29 e 36, respectivamente.

O teclado de acesso rápido deverá conter os nomes ou figuras que identifiquem os itens.

Como exemplo, iremos obter o preço total de um produto que foi cadastrado na balança com o código de PLU 000017, descritivo "**Banana**", preço por quilo de R\$ 1,49 e peso líquido de 0,714 kg. Veja os procedimentos a seguir:

Esvazie o prato de pesagem da balança.



Caso a indicação não seja zerada, mesmo esvaziando o prato de pesagem, será necessário teclar  continuamente até que a indicação do peso seja zerada.

Coloque as bananas sobre o prato de pesagem.



Pressione a tecla correspondente a "**Banana**" no teclado de acesso rápido ou digite o respectivo código do PLU da "**Banana**", que é o 17 e tecle .

Serão exibidos o preço/kg, o preço total e o descritivo do produto



Logo após a introdução do PLU, é impressa automaticamente uma etiqueta com as informações da transação.

Retire o produto do prato da balança.

O mostradores serão zerados e a balança ficará pronta para uma nova operação.

## 8.4 Vendendo Itens Glaciados por peso

### Venda através do Modo Diversos

O Modo Diversos é utilizado para comercializar produtos que não estejam cadastrados no PLU da balança (somente se o parâmetro C17 - Código Ativo, estiver desabilitado, C17 = d).

Para operar no Modo Diversos, siga os procedimentos a seguir:

Com a balança em zero e no Modo PLU, tecle **FUNÇÃO** e em seguida tecle **Diversos Unidade**.

Será exibido na 1ª linha do display os campos "Peso kg", "Preço/ kg" e "Preço Total" zerados, e na 2ª linha, a palavra DIVERSOS.



Como exemplo, iremos efetuar a comercialização de um produto que não está cadastrado no Modo PLU, cujo peso é de 0,500 kg e preço por quilo de R\$ 5,00.

Coloque o produto sobre o prato.



Digite o preço por quilo do produto. O Preço Total será calculado automaticamente.



Tecle **IMPRIMIR**. Em seguida, será impressa a etiqueta com os dados da transação.

Retire o produto do prato de pesagem.

O mostrador será zerado e a balança ficará pronta para nova operação.

Para sair do Modo Diversos por Peso, tecle **FUNÇÃO** e em seguida tecle **Diversos Unidade**. A balança retornará ao Modo PLU.

### Venda através do Modo PLU

Os itens deverão estar cadastrados no PLU da balança e, caso aplicável, as teclas de acesso rápido associadas aos itens.

Vamos utilizar como exemplo um item que foi cadastrado no PLU da balança com o código número "18", descritivo "Pescado Congelado", com embalagem de "0,018 kg", teor de água de "29,00%", peso bruto do produto glaciado (peso líquido + água) de 1,000 kg e preço por quilo de R\$ 24,90. Para isto, siga os procedimentos a seguir:

Esvazie o prato de pesagem da balança.



Caso a indicação não seja zerada, mesmo esvaziando o prato de pesagem, será necessário teclar **ZERAR** continuamente até que a indicação de peso seja zerada.

Coloque o recipiente vazio ou embalagem sobre o prato de pesagem.



Pressione a tecla **Pré-Tara TARAR**. O display será zerado e o valor do recipiente será armazenado como tara.



Adicione ao recipiente o produto glaciado. O peso bruto do produto glaciado (peso líquido + água) será exibido no display.



Pressione a tecla correspondente ao item "Pescado Congelado" no Teclado de Acesso Rápido ou digite o código "18" e tecla **ENTRAR**.

Automaticamente a balança irá calcular o valor do peso a ser descontado, correspondente ao percentual de glaciamento do produto "Pescado Congelado" e o subtrairá do peso bruto (peso líquido+água), indicando momentaneamente o resultado (peso líquido) no display.



Uma etiqueta será impressa com as informações de Tara (recipiente+teor de água), recipiente, teor de água, peso líquido, preço/kg e valor total.

Retire o produto do prato da balança.

Os mostradores serão zerados e a balança ficará pronta para uma nova operação.



## ATENÇÃO !

As transações de itens com Percentual de Glaciamento, só poderão ser realizadas se a balança 4 Due estiver operando em rede com o MGV 7 e MGV Cloud

## 8.5 Vendendo Itens por peso Drenado

### Venda através do Modo PLU

Os itens deverão estar cadastrados no PLU da balança e, caso aplicável, as teclas de acesso rápido associadas aos itens.

Vamos utilizar como exemplo um item que foi cadastrado no PLU da balança com o código número "19", descritivo "Azeitona", com Preço/kg "R\$ 9,99", embalagem de "0,018 kg", peso Drenado de "0,800 kg" e Líquido (salmoura) de "0,300 kg". A comercialização deve ser feita da seguinte forma:

Esvazie o prato de pesagem da balança.



Caso a indicação não seja zerada, mesmo esvaziando o prato de pesagem, será necessário teclar **ZERAR** continuamente até que a indicação de peso seja zerada.

Coloque o recipiente vazio ou embalagem sobre o prato de pesagem.



Pressione a tecla **TARAR**. O display será zerado e o valor do recipiente será armazenado como tara.



Pressione a tecla correspondente ao item "Azeitona" no Teclado

de Acesso Rápido ou digite o código "19" e tecla **ENTRAR**. Neste momento se não houver nenhuma tara memorizada na balança, as mensagens "OPERAÇÃO CANCELADA" e "MEMORIZE TARA" serão exibidas momentaneamente, solicitando que um valor de Tara seja memorizado. Se a operação de Tara foi realizada conforme os passos anteriores, o display exibirá momentaneamente a mensagem "Adicione o Drenado" e na sequência a descrição do item "Azeitona" com o Peso "zerado", o preço por kg sendo exibido no display e o Preço Total "zerado" conforme abaixo:



Neste momento, adicione ao recipiente as azeitonas drenadas. O peso das azeitonas drenadas e o preço total serão exibidos no display. Este será o valor impresso como peso drenado.



## 8.6 Vendendo Itens por Unidade

### Venda através do Modo PLU

Os itens deverão estar cadastrados no PLU da balança e, caso aplicável, as teclas de acesso rápido associadas aos itens.

Para cadastrar os itens e associá-los às teclas de acesso rápido, consulte as páginas 23 a 29 e 36, respectivamente.

O teclado de acesso rápido deverá conter os nomes ou figuras que identifiquem os itens. Exemplo:

Como exemplo, iremos efetuar a comercialização de 5 unidades de um produto que foi cadastrado no PLU da balança com o código "24", descritivo "ALFACE" e preço por unidade de R\$ 0,99, faça esta operação:

Esvazie o prato de pesagem da balança.



Caso a indicação não seja zerada, mesmo esvaziando o prato de pesagem, será necessário teclar **ZERAR** continuamente até que a indicação de peso seja zerada.

Digite o código de PLU 24 que está cadastrado para ser comercializado por unidade.

O indicador "**Venda por Unidade**" se acenderá e a balança solicitará a quantidade de itens a serem comercializados.



Digite a quantidade de itens necessários e tecla **ENTRAR**. Em seguida será impressa a etiqueta com os dados da transação.

A balança, em seguida, retornará ao Modo de Pesagem.

Com o display indicando o peso drenado, tecla **TARAR**. O display de peso será zerado e será exibida momentaneamente a mensagem "Adicione o Líquido". Em seguida será exibida a mensagem abaixo:



Adicione ao recipiente o líquido (Salmoura) desejado.



Com o líquido (salmoura) adicionado, tecla **TARAR**. A balança voltará a exibir momentaneamente no display o peso drenado das azeitonas, o preço/kg e o preço total calculado com base no peso drenado.



Uma etiqueta será impressa com as informações de Tara, Peso Líquido, Peso Drenado, preço/kg e Total.

O valor do líquido (salmoura) e o valor de peso drenado serão somados e impressos na etiqueta como Peso Líquido.

O valor do recipiente ou embalagem e o valor do líquido (salmoura) serão somados e impressos na etiqueta como Tara.

Retire o recipiente com as azeitonas e o líquido (salmoura) do prato de pesagem. Ao retirar, a 4Due será zerada e estará pronta para uma nova operação.



**ATENÇÃO !**

As transações de itens com Peso Drenado, só poderão ser realizadas se a balança 4 Due estiver operando em rede com o MGV 7 e MGV Cloud

## 8.7 Codificando PLUs com EAN-13 de Fornecedor

Os PLUs com EAN-13 de fornecedor já deverão estar previamente cadastrados na balança e, caso aplicável, as teclas de acesso rápido associadas aos itens.

Para cadastrar os itens e associá-los às teclas de acesso rápido, consulte as páginas 23 a 29 e 36, respectivamente.

O teclado de acesso rápido deverá conter os nomes ou figuras que identifiquem os itens.

Como exemplo, iremos gerar uma etiqueta com o código de barras EAN-13 configurado para 2000011253770 que é referente a um produto que foi cadastrado na balança com o código de PLU 00003, descritivo "Bacalhau da Noruega" e peso líquido de 1,000 kg. Veja os procedimentos a seguir:

Esvazie o prato de pesagem da balança.



Caso a indicação não seja zerada, mesmo esvaziando o prato de pesagem, será necessário teclar **ZERAR** continuamente até que a indicação de peso seja zerada.

Coloque o bacalhau sobre o prato de pesagem.



Pressione a tecla correspondente a "Bacalhau da Noruega" no teclado de acesso rápido ou digite o respectivo código do PLU que é "3"

e tecle **ENTRAR**. Será exibida a tela abaixo solicitando o número de etiquetas que se deseja imprimir. Veja:



Se a quantidade de etiquetas que se deseja imprimir for diferente de "001", digite o valor desejado entre "001" e "999" e tecle **ENTRAR**.

, caso contrário, tecle **ENTRAR** logo após a exibição da mensagem. Em seguida serão exibidos o peso e o descritivo do produto e as etiquetas serão impressas. Veja figura abaixo:



Etiqueta impressa pela balança:



Retire o produto do prato de pesagem da balança. O mostradores serão zerados e a balança ficará pronta para uma nova operação.

## 8.8 Operando com Data Retroativa

A data retroativa é utilizada nas situações em que há necessidade de se reetiquetar um produto devido a algum dano causado na etiqueta original, porém com data de embalagem referente a primeira etiqueta e não com a data atual. Desta forma, a data de validade é calculada com referência na data da primeira etiqueta. Para operar com data retroativa, é necessário acessar o grupo "Ajustar Parâmetros" e habilitar o parâmetro C12 - (C12 L). Com o parâmetro habilitado, siga os procedimentos a seguir:

Tecla **FUNÇÃO** e a seguir tecla **Data**.

Será exibido momentaneamente:



Em seguida, será solicitada a "senha de acesso":



A senha de fábrica é "1234".

Digite a senha.

Será exibida a seguinte mensagem com último dígito da direita piscando:



Digite a data retroativa e tecla **ENTRAR**.

Será exibida momentaneamente a mensagem:



## 8.10 Operando com Lote

Siga as instruções da página 52 a 55 para efetuar as vendas.

Ao efetuar a venda do item, a etiqueta será impressa com a data de embalagem retroativa e a data de validade será impressa calculada em cima desta data retroativa.

Quando for efetuada uma venda com data retroativa, sempre será informado ao operador que a data do dia será reestabelecida e a balança não mais estará trabalhando com a data retroativa. Veja exemplo abaixo:



A data retroativa somente será válida para o primeiro item ou PLU, digitado após a configuração da mesma. Se executada alguma ação citada a seguir, a data atual será restaurada, cancelando a data retroativa:

- Pesquisar um novo item ou PLU;
- Entrar no modo programação;
- Receber pela rede itens, itens alterados, preços alterados e configuração.

## 8.9 Operando com Data Digitada na Balança

Esta função de data digitada diretamente na balança, quando o código de produto é selecionado, só é possível se a mesma estiver sendo gerenciada pelo MGV 7 e MGV Cloud. Desta forma, a data de validade é calculada com referência na data da balança. Para isto, siga os procedimentos a seguir:

Coloque o produto sobre o prato de pesagem.



Digite o código do produto e tecla



Será exibida a mensagem acima. Introduza os dias de validade referente ao produto e tecla



Para operar com lote digitando diretamente na balança, é necessário acessar o grupo "Ajustar Parâmetros" e habilitar o parâmetro C10 - (C10L). Com o parâmetro habilitado, siga os procedimentos a seguir.

### 8.10.1 Lote Fixo

Neste modo de funcionamento, o lote memorizado é fixo, podendo ter até 12 caracteres alfanuméricos. Para todas as pesagens efetuadas a partir do momento em que for memorizado o lote, todas as etiquetas impressas conterão este lote, desde que a etiqueta selecionada e utilizada nesta balança possua o campo destinado para a impressão do lote.

Como exemplo, iremos memorizar o Lote: ASFGK5863987. Siga os procedimentos a seguir:

Esvazie o prato da balança.



Tecla



e em seguida



Será exibida a seguinte mensagem abaixo:



Para ativar a digitação de letras maiúsculas tecla



Digite o lote utilizando as teclas alfanuméricas do teclado de programação.



Tecla



para finalizar a introdução do lote.

Será exibida momentaneamente a mensagem a seguir:



A balança ficará zerada e pronta para operar.

## Limpeza do Lote Fixo

Para limpar um lote fixo memorizado, siga os procedimentos a seguir:

Esvazie o prato da balança.



Tecla **FUNÇÃO** e em seguida **Lote**. Será exibido o lote memorizado.



Tecla **LIMPAR** e a seguir **ENTRAR**. Será exibida momentaneamente a mensagem abaixo:



Após digitar entrar, a balança será zerada e estará pronta para operar.



## 8.10.2 Lote Temporário

Neste modo de funcionamento, o lote memorizado é temporário, podendo ter até 12 caracteres alfanuméricos. Para todas as pesagens efetuadas com o mesmo código de PLU, a partir do momento em que for memorizado o lote, todas as etiquetas impressas irão conter este lote, desde que a etiqueta selecionada e utilizada nesta balança possua o campo destinado para a impressão do lote. Ao selecionar um novo código de PLU, o lote memorizado previamente será limpo e você deverá introduzir um novo lote pois o mesmo estará em branco.

Como exemplo, iremos memorizar o Lote: ASFGK5863987. Siga os procedimentos a seguir:

Esvazie o prato da balança.



Tecla **FUNÇÃO** e em seguida **Lote**.

Será exibida a seguinte mensagem com último dígito da direita piscando:



Para ativar a digitação de letras maiúsculas tecla



Digite o Lote utilizando as teclas alfanuméricas do teclado de programação.



Tecla **ENTRAR** para finalizar a introdução do lote.

Será exibida momentaneamente a mensagem a seguir:



Após exibição da mensagem anterior, a balança será zerada e estará pronta para operação.



### Limpeza do Lote Temporário

A limpeza do lote temporário é efetuada automaticamente ao introduzir um novo código de PLU na balança. Porém, caso desejar comercializar o mesmo PLU com outro número de Lote, consulte o item anterior. Limpeza do Lote Fixo na página 58.

## 8.10.3 Solicita Lote

Neste modo de funcionamento, o lote será solicitado toda vez que um código de PLU for digitado, podendo ter até 12 caracteres alfanuméricos. Este Lote só será valido para uma única pesagem efetuada com este código de PLU. Para toda pesagem efetuada neste modo de funcionamento será solicitado o lote.

Como exemplo, iremos embalar uma Picanha que já está cadastrada com o código de PLU 000017, preço por quilo de R\$ 12,90 e peso líquido de 1,230 kg. Veja os procedimentos de operação a seguir para digitação do lote:

Esvazie o prato de pesagem da balança.



Caso a indicação não seja zerada, mesmo esvaziando o prato de pesagem, será necessário teclar



continuamente até que a indicação de peso seja zerada.

Coloque a peça de picanha sobre o prato de pesagem.



Digite o código 17 da picanha que já está previamente cadastrado.

Será exibida momentaneamente a mensagem a seguir:



Em seguida será exibida a mensagem abaixo:



Para ativar a digitação de letras maiúsculas tecle . Como exemplo, iremos memorizar o Lote: ASFGK5863987.

Digite o Lote utilizando as teclas alfanuméricas do teclado de programação.



Tecla para finalizar a introdução do lote. Será exibida momentaneamente a mensagem a seguir:



Logo após a introdução do Lote, será impressa automaticamente uma etiqueta com as informações da transação e em seguida será exibida a mensagem abaixo:



Retire o produto do prato de pesagem da balança.

O mostradores serão zerados e a balança ficará pronta para uma nova operação.



## 8.11 Verificando Data e Hora na Balança

O relógio interno comuta automaticamente os meses com 28, 30 e 31 dias, e fevereiro com 29 dias no ano bissexto. A data e a hora permanecerão atualizadas mesmo que a energia seja desligada por um período de até 6 meses.

Tecl  .

A data e a hora serão exibidas momentaneamente, como abaixo:



## 8.12 Avanço Etiquetas

A balança possui o recurso de posicionamento automático das etiquetas sem que seja necessário ajustá-las manualmente.

Este recurso avança automaticamente duas etiquetas em branco, para posicionar a próxima etiqueta corretamente para a impressão.

Tecl   .

Serão liberadas duas etiquetas em branco.

## 8.13 Testando Impressão

A balança possui o recurso de teste de impressão, que possibilita verificar a qualidade na impressão dos tipos de caracteres utilizados pela impressora, de código de barras, assim como a versão do programa instalada na balança.

Tecl  e a seguir   . Será impressa uma etiqueta conforme a seguir:



## 8.14 Preço Promocional

Quando uma etiqueta disponibilizar o campo de preço/kg promocional, a balança passará a exibir os campos relacionados ao preço promocional em função do valor em oferta cadastrado.

Se o valor em liquidação for igual a R\$ 0,00 no cadastro de um item, serão inibidos na impressão da etiqueta: o cabeçalho, a descrição do preço/kg promocional, o valor do preço/kg promocional, a descrição de preço total promocional e o valor do preço total promocional, do contrário os campos antes mencionados são impressos.



## 8.15 Operação busca do item pelo descritivo

Esta operação pode ser acessada na tela de pesagem através das teclas



É exibida a mensagem "digite desc 1 linha", e exibida a tela para a digitação dos 25 caracteres de descritivo de um item:

Neste ambiente, é possível:

- Digitar o descritivo utilizando o teclado alfanumérico;

- e Edita um caractere digitado;

- Deleta um caractere selecionado;

- Limpa todo o texto digitado;

- Sai da pesquisa;

- Realiza a pesquisa.

Se não houver correspondência no banco de itens será exibida a mensagem **[Item nao cadastrado]**;

Se houver correspondência, será exibido:

**[PLU: XX ]** - código do item;  
**[zzzzzz ]** - descritivo do item.

Para navegar entre os resultados, pressione e , sendo que

quando estiver no primeiro registro não é possível retroceder, e quando estiver no último, não é possível avançar.

Obs.: O resultado da pesquisa não é circular para não induzir o operador a acreditar que há mais resultados a serem exibidos.

Ao pressionar no resultado da pesquisa, será retornado à tela de pesagem, cancelando a busca de item;

Ao pressionar em um resultado da pesquisa, a operação será direcionada para a transação do item de acordo com o seu tipo. A operação segue como se o operador tivesse digitado o PLU.

Obs.1: A busca é realizada observando apenas a primeira linha de descritivo dos itens;

Obs.2: A ordem em que os itens são exibidos no resultado da pesquisa não significa que o primeiro item é o de menor código (PLU), pois a ordem retornada é a mesma em que o item foi inserido no banco;

Obs.3: A pesquisa não depende da combinação de caracteres "maiúsculos" / "minúsculos" ou de caracteres especiais, pois o software foi desenvolvido para tratar esses casos.

## 8.16 Informação nutricional - RDC 429

Nova informação nutricional conforme a RESOLUÇÃO DA DIRETORIA COLEGIADA - RDC N° 429, DE 8 DE OUTUBRO DE 2020 e a INSTRUÇÃO NORMATIVA - IN N° 75, DE 8 DE OUTUBRO DE 2020.

A seguir os novos textos para a informação nutricional:

Português
INFORMAÇÃO NUTRICIONAL
PORÇÕES POR EMBALAGEM
PORÇÕES
VALOR ENERGÉTICO
CARBOIDRATOS
AÇÚCARES TOTAIS
AÇ ADICIONADOS
LACTOSE
GALACTOSE
PROTEÍNAS
GORDURAS TOTAIS
GORD SATURADAS
GORDURAS TRANS
FIBRAS
SÓDIO
* Percentual de valores diários fornecidos pela porção.

Obs.: Lactose e Galactose são campos opcionais, que podem estar presentes em função de seus valores informados no cadastro da informação nutricional (possível apenas via MGV Cloud ou MGV 7 (ou superior)). Há ainda, a possibilidade de acrescentar até 8 campos adicionais. Ademais, pode ser associada à informação nutricional a rotulagem frontal, quando aplicável, esta será posicionada na coordenada da informação nutricional, sendo que esta será deslocada de acordo:



O MGV permite a supressão de alguns campos:



- Suprimir Impressão de Porções por Embalagem: Quando habilitada irá suprimir a linha de porções por embalagem, ajustando o layout para que os campos abaixo desloquem para cima;
- Suprimir Impressão de Porções: Quando habilitada irá suprimir a linha de porções que contém a medida caseira, ajustando o layout para que os campos abaixo desloquem para cima;
- Suprimir Impressão de Valores Diários: Quando habilitada;
- Suprimir Impressão de Coluna de 100 g Duplicada: Estando habilitada, quando a porção for igual a 100 g;
- Suprimir a Impressão de Alto Em: Estando habilitada, a balança não irá realizar a impressão da rotulagem frontal.

Através do MGV é possível habilitar a declaração simplificada de quantidades não significativas:

- Aplicável apenas ao modelo vertical tabela;
- Aplicável apenas aos constituintes cuja declaração é obrigatória e cujas quantidades significativas estão estabelecidas na norma.

# 9. CUIDADOS E LIMPEZA DA BALANÇA

## • Limpeza Externa (Geral)

	 <b>ADVERTÊNCIA</b>
	<p>Não jogue água diretamente na balança. Existem riscos de choques elétricos ou queimaduras.</p> <p>Desconecte o cabo de alimentação da tomada antes de efetuar qualquer serviço.</p>

### DESCONECTE O CABO DE ALIMENTAÇÃO DA TOMADA.

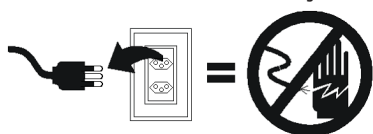

Use um pano suavemente umedecido em água e um detergente suave (ou um limpador suave) para limpar as superfícies exteriores. Não jogue água diretamente sobre a balança. Limpadores do tipo aerosol suave só podem ser utilizados sobre o pano de limpeza e nunca diretamente sobre a balança.



## • Limpeza Interna da Impressora

### DESCONECTE O CABO DE ALIMENTAÇÃO DA TOMADA.

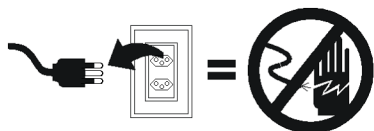

### Como limpar a cabeça térmica

1. Destrave a parte posterior da unidade que contém a cabeça térmica, levantando-a e forçando-a, ao mesmo tempo, para frente.
2. Uma vez destravada a parte posterior, levante parte frontal desta unidade e retire o liner das etiquetas.

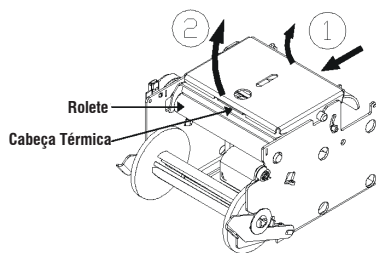

## ATENÇÃO !

Não use objeto metálico e não raspe a cabeça térmica com nenhum objeto para remover cola ou restos de etiquetas.

Junto com a balança é fornecida uma caneta de limpeza própria para a remoção de tinta, sujeira e contaminações geradas sobre a cabeça térmica, estando carregada com líquido apropriado para esse serviço.

**Passa a caneta transversalmente sobre a superfície da cabeça térmica.**

**Recomendamos limpar a cabeça térmica semanalmente ou a cada troca do rolo de etiquetas.**

**A limpeza da cabeça térmica assegurará impressões nítidas e claras.**

**Para limpar a caneta, passe a ponta dela sobre uma superfície de um papel limpo.**

**Impressora com a cabeça térmica suja, além de causar impressões imperfeitas, diminui a sua vida útil.**

Para limpar a trajetória das etiquetas, utilize pano suave e limpo umedecido com álcool para limpar o rolete de borracha e toda a trajetória das etiquetas.

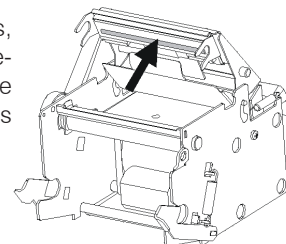

## ATENÇÃO !

**Após a limpeza, e antes de ligar a balança novamente, aguarde alguns instantes para a completa evaporação do produto de limpeza.**

**Mantenha a caneta sempre tampada para evitar evaporação do produto de limpeza e não a exponha à luz solar direta, ao calor e nem próxima à chama.**

**Mantenha-a fora do alcance de crianças.**

Após a limpeza, recoloque a unidade que contém a cabeça térmica em sua posição de trabalho, pressionando a sua parte frontal para baixo até que se encaixe no rolete de tracionamento das etiquetas.

Uma vez que a parte frontal da unidade estiver encaixada no rolete de tracionamento, pressione firmemente a parte posterior da unidade até o perfeito encaixe em sua posição.

**Para obter a caneta de limpeza, solicite-a através do código 5990910 à uma de nossas Filiais ou Oficinas Técnicas Autorizadas Toledo do Brasil mais próxima de seu estabelecimento. Veja a relação de endereços que acompanha este manual.**

# 10. ANTES DE CHAMAR A TOLEDO DO BRASIL



A Toledo do Brasil despende anualmente no aprimoramento técnico de centenas de profissionais mais de 40.000 horas/homem e, por isso, garante a execução de serviços dentro de rigorosos padrões de qualidade. Um simples chamado e o Técnico especializado estará em seu estabelecimento, resolvendo problemas de pesagem, auxiliando, orientando, consertando ou aferindo e calibrando sua balança. Mas, antes de fazer contato com eles, e evitar que sua balança fique fora de operação, verifique se você mesmo pode resolver o problema, com uma simples consulta na tabela abaixo:

SINTOMA	CAUSA PROVÁVEL	POSSÍVEL SOLUÇÃO
Display apagado	Cabo de alimentação desconectado.	Conecte o plugue do cabo de alimentação na tomada e/ou balança.
	Falta de energia elétrica.	Verifique chaves / disjuntores.
	Mau contato na tomada.	Normalize o problema.
	Cabo de alimentação rompido.	Chame a Assistência Técnica Toledo do Brasil.
Indicação instável do peso	Rede elétrica fora das especificações.	Verifique e providencie o conserto de sua rede elétrica.
	Corrente forte de ar incidindo no prato de pesagem.	Elimine possíveis fontes de corrente de ar.
	Estrutura de sustentação gerando trepidações.	Elimine possíveis fontes de trepidações.
	Alimentos encostando nas laterais ou sob o prato.	Verifique o prato e elimine fontes de agarramento.

MENSAGEM DO DISPLAY	CAUSA PROVÁVEL	POSSÍVEL SOLUÇÃO
Verificar impressor	Fim do rolo de etiquetas.	Troque o rolo de etiquetas.
Sem tabela de itens	Não existe itens cadastrados.	Efetue o cadastramento dos itens na balança.
Código inexistente	Código não cadastrado na balança.	Cadastre o código para que possa ser acessado.
Retire o peso	Indica a existência de algum peso sobre o prato de pesagem.	Para acessar algumas funções é necessário que a balança esteja zerada. Retire o peso do prato de pesagem e zere a balança.
Avançar etiqueta	Etiqueta posicionada incorretamente ou com tamanho impróprio.	Posicione o rolo corretamente e certifique-se de que a etiqueta utilizada está compatível com o tamanho selecionado pelo parâmetro de programação C09.
Temperatura do cabeçote	Temperatura da cabeça térmica foi excessiva.	Desligue a balança e aguarde alguns minutos. Proceda com a limpeza da cabeça térmica. Ligue a balança e efetue algumas operações. Se a mensagem for exibida novamente, chame a Assistência Técnica Toledo do Brasil.
Capacidade esgotada	Capacidade de cadastramento de itens completa.	Verifique a existência de itens em duplicidade ou elimine itens não utilizados.
Acumulador esgotado	Capacidade do acumulador completada.	Verifique o total acumulado e limpe o acumulador.
Erro 1	Erro de memória.	Chame a Assistência Técnica Toledo do Brasil.
Erro 2	Erro na gravação do Mac Address.	Chame a Assistência Técnica Toledo do Brasil.
Erro 3	Erro de calibração.	Chame a Assistência Técnica Toledo do Brasil.
Erro 1 e Erro 3	Erro de memória e erro de calibração.	Chame a Assistência Técnica Toledo do Brasil.
Erro 8	Erro na leitura do conversor.	Chame a Assistência Técnica Toledo do Brasil.
Erro 9	Erro na leitura do peso.	Chame a Assistência Técnica Toledo do Brasil.
Erro EEPROM	Erro na EEPROM da PCI.	Chame a Assistência Técnica Toledo do Brasil.
Erro PFO	Erro interno.	Chame a Assistência Técnica Toledo do Brasil.
Atualizando PLUs...	Significa que a balança está comunicando com o MGV7 e MGV Cloud	Aguarde a finalização da atualização dos dados.
Aguarde reinício...	Esta mensagem será sempre exibida ao ligar a balança pela tecla  .	O ciclo para reiniciar a operação poderá durar até 30 segundos. Após este tempo, se a balança ainda continuar exibindo a mensagem de reinício de operação, chame a Assistência Técnica Toledo do Brasil.

Persistindo o problema, releia este manual e caso necessite de auxílio, comunique-se com a Assistência Técnica Toledo do Brasil de uma de nossas Filiais ou rede de Oficinas Técnicas Autorizadas mais próxima de seu estabelecimento.

# 11. ESPECIFICAÇÕES TÉCNICAS

## 11.1 Físicas e Elétricas

Construção Física	Base	Aço carbono SAE 1020, com acabamento pintado na cor preta
	Gabinete Superior	Plástico tipo ABS injetado de alta resistência, na cor preta.
	Prato de Pesagem	Aço inoxidável AISI 430 com aba dianteira para escoamento de líquido e aparador.
Dimensões	Balança	450 mm (L) x 193,5 mm (A) x 445 mm (P)
	Prato	438 mm (L) x 15 mm (A) x 270 mm (P)
Teclado	De membrana a prova de água com retorno sonoro. Total de 84 teclas.	
Capacidade de Pesagem	32 kg	Faixa de 0,000 a 6,000 kg = divisão de 2 gramas
		Faixa de 6,005 a 15,000 kg = divisão de 5 gramas
		Faixa de 15,010 a 32,000 kg = divisão de 10 gramas
Classe de Exatidão	Classe (III)	Homologada pelo INMETRO, conforme portaria 236/94
Capacidade de Tara	9,995 kg	A tara é subtraída da capacidade bruta e o resultado será a capacidade líquida.
Capacidade de PLU	4.000 itens	1 linha de descritivo e sem acumulados
	3.587 itens	1 linha de descritivo e com acumulados
	3.128 itens	2 linhas de descritivo e sem acumulados
	2.827 itens	2 linhas de descritivo e com acumulados
	4.000 informações extras	de 15 linhas
	4.000 informações nutricionais cadastradas via MG7 e MG7 Cloud	
	Imagens (kbytes)	50
Peso	Líquido	15,0 kg (sem embalagem)
	Bruto	18,0 kg (com embalagem).
Temperatura	De operação	-10°C a 40°C, com umidade relativa do ar entre 10% e 95% sem condensação.
Alimentação Elétrica	Multivoltagem	De 93,5 a 264 VCA automaticamente - Frequência 50/60Hz
Back-up de Bateria	Níquel-Cádmio	Garante a retenção das informações do PLU e relógio por um período de 6 meses.
Potência de Consumo	Balança	4,9 a 29,6 W
Display	Cristal Líquido (LCD)	Cristal líquido (LCD) - Contém 2 linhas de 20 dígitos cada, com 14 mm (A) e 7 mm (L). Possui backlight na cor azul.
Limites de Indicação	Zero	-1 divisão. (-2 g).
	Total	+5 divisões. (32,050 kg).
Ligação a Rede MG7 e Cloud	Saída para comunicação via Cabo Ethernet 10 BASE-T/100-BASE-TX e Wi-Fi Padrão 802.11b e 802.11g, com frequência de 2.4 GHz. Criptografia WEP 40/64 ou 128 bits, WPA-PSK TKIP e WPA2-PSK AES.	
Velocidade de Impressão	70 milímetros por segundo.	
Cabeça Térmica	Largura	A largura de impressão varia de 40 a 60 milímetros
	Resolução	8 pontos de impressão por milímetro.
	Vida Útil	Permite um mínimo de 50 km de etiquetas impressas

## 11.2 Código de Barras -Padrão EAN-13

Tanto nas vendas por peso, como nas vendas por unidade, poderá ser associado a cada item comercializado um código numérico com até 6 dígitos, que lhe permitirá a identificação do item.

Na impressão, além dos dados referentes à transação de venda, será impresso um código de barras no padrão EAN 13.

O padrão EAN 13 é constituído de 13 caracteres numéricos que poderão ser compostos da seguinte forma:

OPÇÕES	COMPOSIÇÃO DO EAN-13											
A	2	C	C	C	C	0	T	T	T	T	T	DV
B	2	C	C	C	C	0	0	P	P	P	P	DV
	2	C	C	C	C	0	0	Q	Q	Q	Q	DV
C	2	C	C	C	C	C	T	T	T	T	T	DV
D	2	C	C	C	C	C	0	P	P	P	P	DV
	2	C	C	C	C	C	0	Q	Q	Q	Q	DV
E	2	C	C	C	C	C	C	P	P	P	P	DV
	2	C	C	C	C	C	C	Q	Q	Q	Q	DV
F*	2	C	C	C	C	C	C	T	T	T	T	DV

onde:

- 2 = produtos "in store" (sempre será 2)
- C = código do produto (4,5 ou 6 dígitos)
- T = total a pagar (5 ou 6 dígitos)
- P = peso (sempre 5 dígitos)
- Q = quantidade (sempre 5 dígitos)
- 0 = zero fixo
- DV = dígito verificador do EAN-13

\* = Para esta opção, quando o valor do preço total ultrapassar 5 dígitos (R\$ 999,99) a etiqueta não será impressa, pois excede a quantidade de dígitos no EAN-13.

A balança é fornecida configurada com a opção A.

A	2	C	C	C	C	0	T	T	T	T	T	DV
---	---	---	---	---	---	---	---	---	---	---	---	----

## 11.3 Etiquetas

### Dimensões

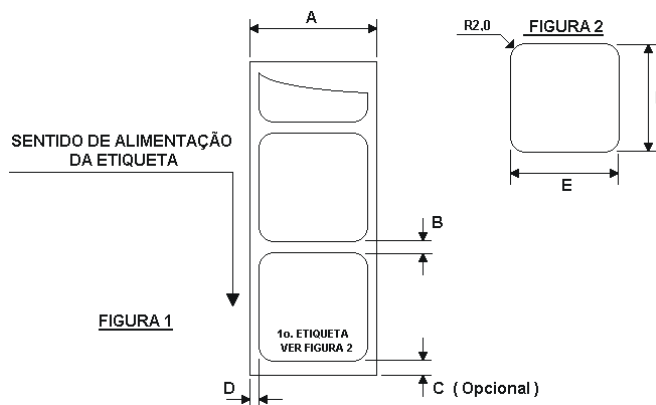

TAMANHO DAS ETIQUETAS	DIMENSÕES ( mm )					
	A	B	C	D	E	F
30x40	33,25 ± 0,25	2,36 ± 0,25	6,35	1,62	30,0 ± 0,5	40,0 ± 0,5
30x50	33,25 ± 0,25	2,36 ± 0,25	6,35	1,62	30,0 ± 0,5	50,0 ± 0,5
40x25	42,75 ± 0,25	2,36 ± 0,25	6,35	1,62	39,5 ± 0,5	25,0 ± 0,5
40x30	42,75 ± 0,25	2,36 ± 0,25	6,35	1,62	39,5 ± 0,5	30,0 ± 0,5
40x40	42,75 ± 0,25	2,36 ± 0,25	6,35	1,62	39,5 ± 0,5	40,0 ± 0,5
40x55	42,75 ± 0,25	2,36 ± 0,25	6,35	1,62	39,5 ± 0,5	55,0 ± 0,5
40x60	42,75 ± 0,25	2,36 ± 0,25	6,35	1,62	39,5 ± 0,5	60,0 ± 0,5
60x25	62,75 ± 0,25	2,36 ± 0,25	6,35	1,62	59,5 ± 0,5	25,0 ± 0,5
60x35	62,75 ± 0,25	2,36 ± 0,25	6,35	1,62	59,5 ± 0,5	35,0 ± 0,5
60x45	62,75 ± 0,25	2,36 ± 0,25	6,35	1,62	59,5 ± 0,5	45,0 ± 0,5
60x50	62,75 ± 0,25	2,36 ± 0,25	6,35	1,62	59,5 ± 0,5	50,0 ± 0,5
60x60	62,75 ± 0,25	2,36 ± 0,25	6,35	1,62	59,5 ± 0,5	60,0 ± 0,5
60 x Cont.	62,75 ± 0,25	-	-	1,62	59,5 ± 0,5	Cont.

### Papéis Homologados

- Fabricante RICOH - REF. 120-LAM-2
- Fabricante MITSUBISHI - REF. L-200-SH
- Fabricante NASHUA - REF. SMART-6
- Fabricante VCP (VOTORANTIM Celulose e Papel)- REF. KPT-56



### IMPORTANTE

Para obter melhor qualidade de impressão e aumentar a vida útil da cabeça térmica, utilize sempre etiquetas originais TOLEDO DO BRASIL.

Veja relação de filiais na última página deste manual.



### 11.3.1 Material para etiqueta

1. Todo material utilizado na confecção da etiqueta deve permitir contato indireto com alimentos, sem nenhum tipo de emissão nociva ou contaminação que possa prejudicar o produto embalado.

2. Características da face a ser impressa:

Camada protetora: Peso nominal (gramatura) =  $72 \pm 7$  g/m<sup>2</sup>.  
Espessura nominal:  $82 \pm 14$  μm.

3. Características de desempenho do papel (valores típicos):

Brancura (valor "Hanter L"): 91  
Capacidade: 85%  
Lisura (umidade Sheffield): 40  
Densidade de impressão (saturada): 1.40

4. Adesivo:

Tipo permanente, aderência sob pressão.

5. Liner:

Peso Nominal:  $68 \pm 3$  g/m<sup>2</sup>.  
Espessura Nominal:  $67 \pm 7$  μm.

6. Espessura total:

- A transmissão de luz através do liner deve ser pelo menos duas vezes maior do que a do liner com a etiqueta colada.
- A transmissão da luz através do liner com a etiqueta colada deve ser no mínimo 2% da transmissão da luz ao ar livre.

7. Características de impressão:

Devem estar de acordo com os requisitos de densidade refletiva e sinal de contraste de impressão, como estabelecido pelo código UPC ou EAN.

8. Faixa de temperatura para uso:

A força de aderência torna-se permanente na faixa de temperatura de 5° C a 40° C.

9. Temperatura de ativação - valores típicos:

71° C - Inicial e 83° C - Ótima.

10. Temperatura:

Na temperatura de -15° C ocorre a máxima aderência superficial.

11. Armazenamento:

Máximo de 18 meses quando armazenado à temperatura abaixo de 35° C, e umidade relativa do ar menor que 85%. Preferencialmente, a temperatura deverá estar entre 15° C e 20° C, e a umidade relativa do ar entre 50% e 60%.

12. Transporte:

- Descarregue com cuidado. Evite impactos violentos.
- Nunca exponha o material à luz direta do sol, chuva e nem armazene próximo a fontes de calor ou em locais úmidos, a menos que o material esteja protegido.
- Os rolos devem ser acondicionados, transportados e armazenados na vertical.

### 11.3.2 Carretel e modo de enrolar

1. Largura e diâmetro:

Veja a figura abaixo relativa às medidas do tubete central.

Diâmetro máximo do rolo é de 90,0 mm.

Diâmetro mínimo do rolo é de 89,4 mm.

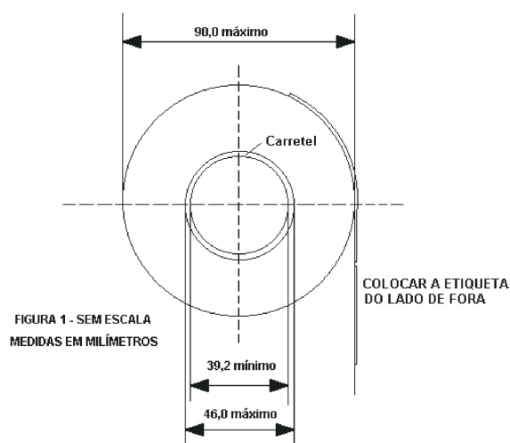

2. Carretel e Modo de Enrolar:

- O liner deve separar-se facilmente do carretel.
- Uma força de 0.45 kg deve ser suficiente para soltá-lo.
- O liner deve destacar-se sem qualquer resíduo. Veja a seguir:

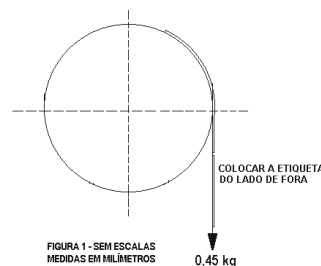

3. Corte das etiquetas:

O corte das etiquetas (pelas faces) não deve perfurar o liner.

4. Acabamento do liner:

O liner deve estar livre de rasgos, rachaduras, aparas laterais e pó.

5. Confecção e montagem:

As etiquetas devem apresentar sua face escrita coladas no liner.

Veja figura anterior.

6. Acabamento do rolo:

O rolo deve apresentar-se livre de poeira ou resíduos mediante aspiração ou processo equivalente.

7. Identificação dos rolos:

A caixa com os rolos deve ser corretamente identificada.

8. Liberação da etiqueta do liner:

As etiquetas devem descolar-se do liner dentro de uma faixa de temperatura de 2° C, 50% umidade relativa do ar, a 43° C, 85% umidade relativa do ar.

9. Emendas:

Em média, uma emenda de 25,4 mm entre etiquetas por rolo. São admitidas no máximo 3 emendas. Veja figura abaixo.

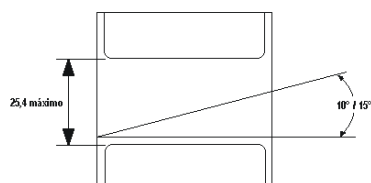

10. Curvatura

Etiquetas destacadas não devem curvar-se mais que: 5,1 mm.

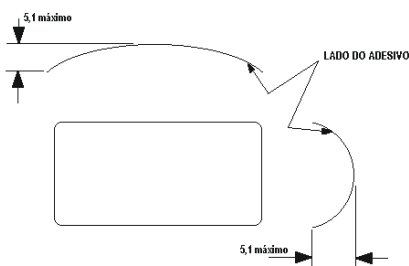

**ATENÇÃO**

- A impressão deverá ser feita somente nas áreas sem pigmentação (cor).
- A pigmentação poderá ser usada somente como moldura dos valores, descritivo, etc.
- Tome cuidado para que a pigmentação não suje a cabeça de impressão.
- Optando por utilizar cores nas áreas que receberão impressão, a Toledo do Brasil não se responsabilizará pelos danos causados na cabeça de impressão.

## **12. TERMO DE GARANTIA**

# 13. PARA SUAS ANOTAÇÕES

# 14. ASSISTÊNCIA TÉCNICA

A Toledo do Brasil mantém centros de serviços regionais em todo o país, para assegurar instalação perfeita e desempenho confiável a seus produtos. Além destes centros de serviços, aptos a prestar-lhes a assistência técnica desejada, mediante chamado ou contrato de manutenção periódica, a Toledo do Brasil mantém uma equipe de técnicos residentes em pontos estratégicos, dispondo de peças de reposição originais, para atender com rapidez e eficiência aos chamados mais urgentes.

Quando necessário, ou caso haja alguma dúvida quanto à correta utilização deste manual, entre em contato com a Toledo do Brasil em seu endereço mais próximo.

## **Araçatuba – SP**

Av. José Ferreira Batista, 2941  
CEP 16052-000  
Tel. (18) 3303-7000

## **Belém – PA**

R. Boaventura da Silva, 1701  
CEP 66060-060  
Tel. (91) 3182-8900

## **Belo Horizonte – MG**

Av. Portugal, 5011  
CEP 31710-400  
Tel. (31) 3326-9700

## **Campinas (Valinhos) – SP**

Av. Doutor Altino Gouveia, 827  
CEP 13274-350  
Tel. (19) 3829-5800

## **Campo Grande – MS**

Av. Eduardo Elias Zahran, 2473  
CEP 79004-000  
Tel. (67) 3303-9600

## **Cuiabá – MT**

Av. General Melo, 3909  
CEP 78070-300  
Tel. (65) 3928-9400

## **Curitiba (Pinhais) – PR**

R. João Zaitter, 171  
CEP 83324-210  
Tel. (41) 3521-8500

## **Fortaleza – CE**

R. Padre Mororó, 915  
CEP 60015-220  
Tel. (85) 3391-8100

## **Goiânia – GO**

Av. Laurício Pedro Rasmussen, 357  
CEP 74620-030  
Tel. (62) 3612-8200

## **Luís Eduardo Magalhães - BA**

R. da Aroreira, 661  
CEP 47862-110  
Tel. (77) 2122-0500

## **Manaus – AM**

R. Ajuricaba, 999  
CEP 69065-110  
Tel. (92) 3212-8600

## **Palmas - TO**

Av. Joaquim Teotônio Segurado, S/N  
CEP 87020-000  
Tel. (44) 3306-8400

## **Maringá – PR**

Av. Colombo, 6580  
CEP 87020-000  
Tel. (44) 3306-8400

## **Porto Alegre (Canoas) – RS**

R. Augusto Severo, 36  
CEP 92110-390  
Tel. (51) 3406-7500

## **Recife – PE**

R. Dona Arcelina de Oliveira, 48  
CEP 51200-200  
Tel. (81) 3878-8300

## **Ribeirão Preto – SP**

R. Iguape, 210  
CEP 14090-090  
Tel. (16) 3968-4800

## **Rio de Janeiro – RJ**

R. da Proclamação, 574  
CEP 21040-282  
Tel. (21) 3544-2700

## **Salvador (Lauro de Freitas) – BA**

Lot. Varandas Tropicais - Qd. 1 Lt. 20  
CEP 42700-000  
Tel. (71) 3505-9800

## **São Bernardo do Campo - SP**

R. Manoel Cremonesi, 1  
CEP 09851-900  
Tel. (11) 4356-9000 - Fax: (11) 4356-9460

## **São José dos Campos – SP**

R. Icatu, 702  
CEP 12237-010  
Tel. (12) 3203-8700

## **Uberlândia – MG**

R. Ipiranga, 297  
CEP 38400-036  
Tel. (34) 3303-9500

## **Vitória (Serra) – ES**

R. Pedro Zangrandi, 395  
CEP 29164-020  
Tel. (27) 3182-9900

**Toledo do Brasil**  
Indústria de Balanças Ltda.

[toledobrasil.com.br](http://toledobrasil.com.br)